

Taurus

Бернадет Брэди

Неподвижные звёзды

Orion

Том I

Lepus

Eridanus

Бернадет Брэди

Неподвижные звезды

Том I



Москва
Центр астрологических
исследований
1999

BRADY'S BOOK OF FIXED STARS

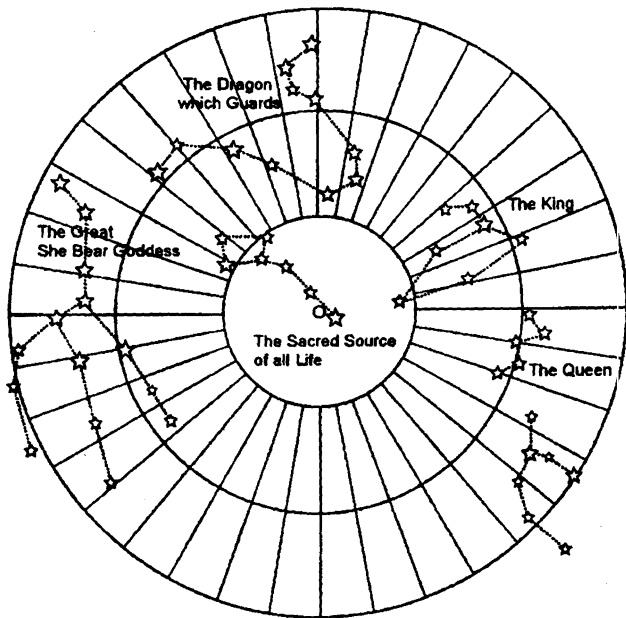

Bernadette Brady



SAMUEL WEISER, INC.

York Beach, Maine

Перевод с английского

О. Матвеевой

Под редакцией

В. Андреева

О. Матвеевой

Макет

С. Матвеева

Бернадет Брэди

Неподвижные звезды. Том I: Пер. с англ. О. Матвеевой.
— М.: ЦАИ, 1999. — 276 с.: ил.

ISBN 5-86721-117-7

Книга Бернадет Брэди «Неподвижные звезды», вышедшая в США в 1998 году, — это наиболее полное и оригинальное издание по неподвижным звездам, имеющее энциклопедический характер. В этой книге представлены 30 звездных карт рассматриваемых созвездий; 60 карт парана для наиболее важных звезд; 32 графика гелиакического восхода и акронического захода; новое интересное понимание натального использования неподвижных звезд, а также их использования в мунданной астрологии.

Б.Брэди искусно соединяет современные технические приемы с широким использованием мифологии разных культур (вавилонской, египетской, греческой и т.д.), чтобы астрологи смогли применить эту интересную технику к современной интерпретации карт.

Brady's book of fixed stars.

First published in 1998 by Samuel Weiser, Inc.

Box 612, York Beach, ME 03910-0612, USA

ISBN 0-87728-886-0 (англ.)

ISBN 5-86721-117-7 (русск.)

© Bernadette Brady, 1998

© О. Матвеева, перевод, 1998

© С. Матвеев, оформление, 1998

© А. Евсенийкин, обложка, 1998

© ЦАИ, 1999

Часть 1

Цстоки

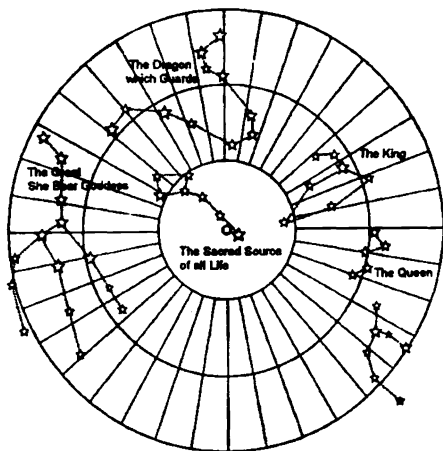

Введение

Чтобы понять значимость неподвижных звезд и созвездий в астрологии, нужно вернуться к началу времен и той роли, которую играли звезды в человеческой жизни.

До того, как время было осознано человеческим разумом, все вокруг представлялось совершенным. Мир считался прикрепленным к прекрасной, вечной, никогда не заходящей точке — Полярной звезде. Сменялись времена года, но ничего не менялось. Это был золотой век, век совершенства, век бессмертной богини, когда космос и все божественное считалось совершенным и находящимся в полной гармонии. Полярная звезда с вращающимися вокруг нее каждую ночь небесами считалась гигантской мельницей, мелющей золото и богатство, источником всей жизни и порядка, точкой неподвижности, вокруг которой вращается все остальное. Позднее греки называли эту точку Омфалесса, от слова *omphalos* (пуп), означающего центр всего. На латынь оно переводилось как *umbilicus*, от которого мы получили слово *umbilical* (пупочный). Полюс был пуповиной Земли, и вся мощь, вся сила и вся божественность исходила от этой точки. Вавилоняне называли ее «Материнской Связью Небес». Эта связь точки неподвижности с Землей рассматривалась в некоторых культурах как полюс или ось, стержень, на котором вращается золотой жернов. Другие культуры рассматривали ее как Космическое Дерево, Дерево Жизни Сада Эдем или измерительный стержень.

Древние общества пытались отобразить на Земле бессмертную жизнь небес, богиню, Мать Мира. Поскольку считалось,

что вся сила исходит от полюса, Космического Центра, из этого следовало, что можно достичь авторитета, власти и мудрости для управления, занимая физический центр племени или группы. Таким образом, центральная позиция принадлежала вождю, царю или королю. Этот наделенный властью человек сидел на определенном камне или стоял рядом с определенным деревом и заявлял права на мощь небесного полюса, держа жезл или скипетр, символизирующий полюс или стержень священной мельницы. Позднее этот полюс стал Королевским или Священным Скипетром, а также Священным Мечом Кельтов. Эта философия божественной силы, исходящей из центра, отражалась на всех уровнях человеческого общества, от местонахождения правительства в стране до центрального положения очага в каждом доме.

Кельты называли эти центры *Тинг*, слово, по-прежнему присутствующее в названии многих мест в Великобритании — например, Тингуолл вблизи Ливерпуля, Тингли рядом с городом Лидс и Тингрит в Бедфордшире — и указывающее на то, что эти места считались центром правления этих областей. Это слово также использовалось в исландском обществе, система центрального управления которого носила название *альтинг*. Мы используем фразу «центр государства», говоря о столицах, только теперь столицы не размещаются в физическом центре наших стран. Однако древние общества верили в то, что такое положение дает божественную силу для управления страной, провинцией, племенными землями, фермой или домочадцами. Поэтому центр племенных земель был всегда отмечен священными камнями. Эти камни, позднее символизируемые флагштоком, любой ценой защищались во время битвы, так как этот центр был сердцем племени и душой его народа. Одним из многих доисторических мест, отражающих эту концепцию, является Стоунхендж, равноудаленный от Конца Земель в Корнуолле, Холихеда в Уэллсе и северной оконечности побережья Норфолка, что указывает на

то, что он был центром кельтского друидического мира и, следовательно, точкой могущества и силы.

Платон в своих поисках совершенного человеческого общества выразил эту «пуповидную» философию в книге «Законы», где он изобразил то, что считал совершенным обществом и городом, в котором все люди будут жить в совершенной гармонии. Этот город был задуман так, что все здания, строения и дороги исходили из центра. Подобно древним культурам до него, Платон верил в то, что, если общество будет находиться в гармонии с бессмертным центром, мир вернется в золотой век и что возвращение к «пуповидным» принципам восстановит в жизни людей совершенный порядок.

Эта навязчивая мысль о «пуповине» культуры или ее народа сохраняется на глубоких уровнях нашего коллективного сознания. Мы по-прежнему ищем центр наших стран (как наши древние предки), не отдавая отчета в своих мотивах. В 1988 году, когда Австралия отмечала 200-летний юбилей первого английского поселения, был выдвинут проект по нахождению центра страны. Он потребовал многих месяцев работы, и эта точка была найдена. Это место на Северной территории с координатами 25°36'36.4" южной широты и 134°21'17.3" восточной долготы. В этом пустынном месте был водружен флагшток, точная копия флагштока в доме парламента в Канберре, австралийской столице. Здесь мы видим инстинктивные «пуповидные» паттерны поведения, возникающие у современных людей, когда они пытаются по непонятным для них самим причинам связать источник власти страны, ее центр, с местопребыванием правительства. В Соединенных Штатах в Лебаноне, штат Канзас (39°50'N 98°35'W) стоит каменный монумент со звездно-полосатым флагом. Это географический центр США (не включая Аляску и Гавайи). Такие места есть во многих странах. В Великобритании такое место охраняется и отмечено дубовым деревом — Центральным дубом в Лиллингтоне, Уорикшир. Это дерево погибло вскоре после второй мировой войны и было заменено молодым дубом, растущим на

месте главного ствола — Космическое Дерево вместо флажштока.

Эти поиски центра представляют собой рефлекс, основанный на ранних тенденциях, и сейчас наиболее заметны в личных духовных путешествиях, в которых мы ищем центр нашего разума. Платон отнюдь не заблуждался в своих воззрениях, так как мы действительно пытаемся отыскать собственный центр, чтобы стать целостными. В глубине нашего сознания мы по-прежнему рассматриваем центрированность как неподвижность, как что-то священное, как озарение или золотой век. В персональных путешествиях мы ищем не границы нашего разума, как космические исследователи, удаляющиеся от Земли, или как Колумб, пересекший огромный океан, а его центр. Наши концепции бессмертности, озарения и личного духовного путешествия родились из этого «пуповидного» начала, полярно центрированных небес, где все вращается вокруг священной точки неподвижности. Это было первым значительным воздействием, которое звездное небо, созвездия и неподвижные звезды оказали на человеческий разум: первичная философия, которая настолько подсознательна, что обычно безымянна и непризнанна, но настолько сильна, что сформировала саму основу нашего разума.

Таким образом, в этом древнем мире, где полярная концепция, центральная точка неподвижности звездного неба, физически дублировалась в человеческой жизни и человеческом разуме, Земля считалась плоскостью между четырьмя воротами в иной мир или загробную жизнь. Эти ворота были точками солнечного года, двумя равноденствиями и двумя солнцестояниями, поддерживаемыми четырьмя мутабельными знаками: Стрельцом и Близнецами (точки равноденствия), Девой и Рыбами (точки солнцестояния).

Солнце двигалось по золотой дороге, известной сейчас как Млечный Путь, и в конце концов обосновалось на эклиптике, проводя половину года в Близнецах — Стрельце над Землей, давая свет и тепло, а вторую половину года в Стрельце —

Близнецах под Землей в великом океане, принося период холода и темноты. В современной терминологии это периоды северного и южного склонения, соответственно. Загробная жизнь начиналась с путешествия по Млечному Пути, дороге, скрывающейся под океаном, к Южному полюсу.

Этот совершенный мир был создан богиней на священном полюсе, а его сезонный ритм поддерживал бог, поднимавшийся вместе с Солнцем утром в точке весеннего равноденствия. Этот бог ехал на колеснице или на солнечной лодке и давал человечеству времена года и, следовательно, жизненный круг. Каждый год определялся по его восхождению. Он был мифически связан с богиней на полюсе, и они оба управляли миром в совершенной гармонии. Египтяне называли его Гором/Осирисом; он представлен сегодня созвездием Ориона.

Однако, когда эффекты прецессии медленно разрушили этот союз равновесия и гармонии между богом и богиней, общество сочло, что мир приближается к гибели и что произошел великий кризис. Греки говорили, что Зевс в гневе ударил по небесной сфере, наклонив небеса, и заявляли, что Зевс сражается с Титанами, чтобы ниспровергнуть мировой порядок. Кельты говорили, что Артур вытащил Священный Меч из камня, как и его предшественник, девятилетний герой Кара Пар из Малой Азии, который смог поднять и извлечь центральный медный стержень из земного центра или мельницы. Египтяне утверждали, что брат Осириса, Сет, напал на него и убил его, а в христианской мифологии на Древе жизни в центре Эдема (полюс) появился змей (Дракон). Какова бы ни была история, а их было множество, Золотая Мельница упала в небесный океан и создала водоворот. До этого момента мир был прикреплен к Полярной звезде, удерживающей эту великую ось на месте. Во время кризиса эта ось была выбита из своего паза. Полюс сместил свой фокус на другую звезду, и мир был погублен.

О водовороте, созданном падением мельницы, рассказывается во многих мифах от мифа о Гильгамеше до мира маги-

ческой рыбы кельтов, где человек исчезает в мире воды, чтобы обрести мудрость, и греческого мифа о Гефесте, который был сброшен с Олимпа в океан. Водоворот находился у конца созвездия Ориона, в точке, занимаемой неподвижной звездой Ригель, ступней Ориона, которая «соскальзывала» в великий звездный океан. «Водоворот» был и по-прежнему является пересечением эклиптики с экватором. Эффект прецессии заключается в том, что созвездия кажутся медленно скользящими относительно времен года, так что звезда, которая восходит с весенним равноденствием в один период времени, через несколько тысячелетий, по-видимому, соскальзывает в южном направлении. Визуально Орион медленно погружался в море. Все меньшая и меньшая часть его появлялась от одного равноденствия до другого. Он был оторван от союза с Малой Медведицей, отделен от бессмертной богини-матери и подвергнут водовороту эклиптики, где претерпел смерть и возрождение. Водоворот и его непрекращающийся перемалывающий цикл начал поглощать всех богов одного за другим — прецессия началась.

Время обрело начало в человеческом сознании, когда мы осознали, что экватор и эклиптика — это разные вещи. Одно солнечное путешествие больше не было похоже на предыдущие, существовал более обширный цикл, где бессмертные боги умирали, соскальзывали в море, путешествовали на лодке и переходили в подземный мир. Боги теперь могли умирать. История началась, а золотой век кончился. Греки говорили о том, что богиня Дева, огорченная концом золотого века, покинула человечество навсегда и возвратилась на небо. Это мифическая история об отказе созвездия Девы от ее места в точке солнечного солнцестояния.

В такие времена перехода от одного мирового порядка к другому, символизируемые тем, что одно созвездие погружалось в водоворот и соскальзывало в южное склонение, а другое занимало его место в точке весеннего равноденствия, считалось, что старый мировой порядок «смывается». Это получило

отражение в многообразных историях о великих потопах. Греки рассказывали историю о Девкалионе, который, по-видимому, был классической версией библейского Ноя. В Вавилоне это было историей об Утнапиште, еще одной похожей на Ноя фигуре, спасшейся от потопа, вызванного гневом Эа, богини воды. Коренные гавайцы тоже рассказывают о потопе Каи-а-ка-ина-лии, что переводится как «море, заставившее вождей пасть ниц». В действительности эти «потопы» — мифологические рассказы о доисторических космических потопах.

Библия (Исаия 14:12) тоже говорит нам о том, что Люцифер был изгнан Богом и низвергнут в преисподнюю. Люцифер — «носитель света» часто отождествляется с Венерой, как с вечерней звездой, и с Кастором, альфа звездой Близнецов. Это созвездие вместе с Орионом соскользнуло в воды подземного мира. Таким образом, считалось, что Люцифер сброшен в преисподнюю, но фактически он был сброшен в водоворот. Аналогичным образом Адам и Ева были изгнаны из Эдема, когда дьявол, Дракон, появился на Древе Жизни в центре сада, на Северном полюсе. Это было концом золотого века — потерянным раем.

В результате возникали религии, содержавшие концепции жизни, смерти и возрождения и воплощавшие то, о чем свидетельствовали наши глаза. Богиня, полюс, была по-прежнему бессмертной, так как она никогда не заходила, но теперь ось была наклонена и поэтому мужчины-боги были подвержены циклу жизни, смерти и возрождения. В египетской мифологии Осирис умер (Близнецы/Орион удалились от точки равноденствия) и стал управителем подземного мира, передав трон своему сыну Гору (Телец как новый знак равноденствия). Когда Гор тоже соскользнул в море, он передал трон богу Амон-Ра, известному египтянам как «царь богов». Это означало приход к точке равноденствия Овна. Развивающаяся греческая культура наградила титулом «царь богов» Зевса, своего бога Овна. Через две тысячи лет, когда Зевс почувствовал, что его время заканчивается, у него возникла отчаянная потреб-

ность в наследнике. Его подарила Зевсу Семела. Так родился Дионис, новый бог мирового порядка, с Рыбами, управляющими точкой равноденствия. Дионис, подобно предшествующим богам, тоже нуждается в наследнике. Действительно, в наше время Рыбы почти полностью погрузились в водоворот, а Дионис (Христос) не оставил после себя наследника, а только туманное обещание о втором пришествии.

Таким образом, наши древние инстинкты говорят современному разуму, что мир не сбалансирован. Наука, уведшая нас от неба и его философии центрированности, теперь приняла теорию Большого Взрыва, в которой все началось с общего источника или центра, а пространство и время не существовали до гипотетического взрыва. Наука совершила полный круг. Некогда уведшая нас от концепции цикла и связанности, она повернулась теперь лицом к нахождению центрального принципа, логического расширения теории Большого взрыва, унифицированной теории поля, в которой все едино.

Осознание прецессии действовало подобно прорастающему семени в коллективном сознании, оставшемуся без ответа вопросу «почему» и «как», который толкнул нас в мир науки и логики. С этого момента мы начали исследовать наш мир и в результате потеряли простоту и наивность. Мы начали удаляться от материнских истоков и надежности околополюсной жизни. Циклы обесценивались, а богиня и биологическая жизнь женщины стала менее значимой. Однако до того, как мы потеряли из виду эту ночную центрированность, полюс, наш разум был создан по его образу, исходя из очевидного порядка околополюсной жизни. Поэтому, подобно мигрирующим птицам, мы будем все время стремиться к совершенной центрированности. Это был первый барабанный бой, который мы услышали, когда стали людьми, и он по-прежнему слышен, может быть не так громко, но очень отчетливо.

По словам Д. де Сантильяна и Х. фон Десенд, астрологи — это те, кто «размышлял о традиционных системах мира и использовал все, что было в астрономии, географии, мифоло-

гии и священных текстах, чтобы построить честолюбивую систему». Следовательно, как астрологи мы должны извлекать выводы из этих мифов, научных фактов и наблюдений за человеческой психикой и начать приходить к заключению, что звездное небо — с его созвездиями и неподвижными звездами — вероятно могло быть истинной моделью для формирования человеческого разума. Если бы мы действительно пришли к такому заключению, мы были бы склонны восстановить в правах неподвижные звезды в нашей управляемой планетарии астрологии, делая их центральным принципом, а не отброшенным за ненадобностью фрагментом на дне психологического тигля. Мы могли бы вернуть «астро» назад в астрологию. Таким образом, каждый человеческий разум мог бы рассматриваться как звездное небо, сосредоточенное вокруг священного полюса собственного центра, собственной точки неподвижности.

Но влияние небес как модели для формирования человеческого разума выходит за пределы окологоризонтальных областей, так как все звездное небо было холстом, на котором древние люди рисовали свои мифы, легенды, устную историю и религию, обеспечивая при этом модель для своих племенных структур. Люди отмечали и давали название ярким звездам, начиная от Северного полюса и так далеко к югу, как могли их увидеть, и на этом холсте мифы могли жить вечно. Звездное небо стало огромной иллюстрированной книгой, раскрывающей свои истории каждую ночь, когда люди садились вокруг костров. Эти звездные истории переносились миграционными волнами от одной культуры к другой, так что к началу времен, времени великой мифологической потери совершенства, небо было заполнено многочисленными преданиями многих культур, истоки которых были уже затеряны в хрупкой ткани устных преданий.

Ночное небо было огромной космической книгой, удовлетворяющей потребности этих людей. Оно было подлинным собором или храмом, хранителем или визуальной демонстра-

цией их морали, религии и жизненного стиля. Оно показывало их место в космосе и давало им уверенность в этом ненадежном мире. Оно было местопребыванием божественного. Позднее христиане имитировали это звездное небо с его историями, строя величественные соборы со сводчатыми высокими арками, заполненными мозаикой, представляющей христианские мифы. Соборы были книгами, содержащими мифические и религиозные истории, а круглое окно-розетка в каждом соборе символизировало священный небесный полюс, на его святость указывало престижное положение. Вместо звезд там было цветное стекло.

Подоплека астрологического «заката» неподвижных звезд

Как только прецессия была осознана, она начала действовать как катализатор на человеческий разум. Ее загадка дразнила человеческий разум и подталкивала к логике, числам, математике и, в конце концов, к развитию науки. Эта загадка, которую многие стремились разрешить, касалась природы и скорости прецессии. Ко времени Птолемея (приблизительно 100-173 г. н.э.) этот вопрос все еще оставался без ответа и поэтому привлек его внимание.

Птолемей был главным образом астрономом, он больше интересовался математикой небес, чем их символическим значением. Его основной проблемой была необходимость наличия двух наборов данных для ответа на вопрос о прецессии: точное положение звезд в один период времени и положение тех же звезд в более поздний период времени. Сравнивая два списка и зная временной период между ними, можно было найти скорость прецессии.

Метод определения положения звезды на небе, которым пользовались астрономы до Птолемея, заключался в том, чтобы указывать дату и время лунного цикла вместе с градусами

долготы и широты Луны, а затем отмечать ее ориентацию относительно звезды. Это был весьма громоздкий и обременительный метод, о чем свидетельствуют многочисленные выдержки из «Альмагеста» Птолемея.

Птолемей, используя этот метод, находил положение конкретной лунации на текущую дату, а затем вычислял перемещение звезды. Но эти вычисления были утомительными и далеко не точными, поэтому Птолемей решил разработать более хорошую систему регистрации положений звезд. Его логика заключалась в том, что, если он сможет ясно изложить технику определения положений звезд и использует эту технику для определения положений «как можно большего количества звезд вплоть до звезд шестой звездной величины», тогда он сможет составить список звезд, которым смогут воспользоваться будущие поколения астрономов для проверки его оценки скорости прецессии.

Его метод был достаточно простым. Он первым разработал инструмент, позволивший сделать необходимые измерения. Он нашел полюса эклиптики, а затем спроецировал каждую звезду на эклиптику, используя меридиональные линии от этих полюсов. Точка, в которой спроецированная звезда пересекала эклиптику, тщательно измерялась, а также определялась широта звезды к северу или к югу от эклиптики. Птолемей определил положения 1022 звезд и опубликовал этот список в «Альмагесте».

Это была оригинальная система, означавшая, что положение звезды можно точно и просто зафиксировать. Ее можно было воспроизводить в будущем, так что любые изменения эклиптического положения звезды легко можно было отметить. Это было огромным прогрессом для астрономов, поставившим Птолемея в ряд с выдающимися астрономами. Однако эта система изменила способ, которым астрология работала с неподвижными звездами. До этого времени преобладающий способ работы со звездами в астрологии был связан с их восходом, кульминацией и заходом. Однако в течение нескольких

сотен лет астрологи приняли удобный список звезд Птолемея с их эклиптическими градусами и применили его к своему ремеслу, отказываясь от более утомительной старой методологии. Птолемей разработал этот список как астроном, для астрономических целей. В конце концов, он был астрономом, а книга, в которой он опубликовал этот список, была не астрологической книгой, «Тетрабиблос», а его великим астрономическим трудом, «Альмагест». Однако жившие после него астрологи, на которых оказало влияние его знаменитое имя, решили использовать птолемеевский список эклиптических спроецированных градусов звезд в качестве предпочтительной методологии для астрологической работы с неподвижными звездами.

Это было медленным переходом, так как «Трактат о ярких неподвижных звездах», написанный в 379 г.н.э. неизвестным автором, говорит об использовании звезд, которые близки к эклиптике, упомянутым выше образом, но использует звезды, которые далеки от эклиптики, для работы с «опорными точками»¹ карты. Это известно сегодня как работа с паранами.

Спроецированные эклиптические градусы (называемые СЭГ в этой книге) Птолемея были основаны на полюсах эклиптики. Его список из 1022 звезд с их спроецированными эклиптическими градусами подвергался прецессии в течение столетий, и каждое поколение астрологов добавляло текущую скорость прецессии, чтобы найти эклиптическое положение любой звезды для своего времени. Птолемеевский звездный каталог использовался таким образом более тысячи лет до времен Улугбека (1394-1449), правителя Самарканда и астронома, разработавшего грандиозный мраморный секстант, и Региомонтануса (1436-1476). Эти два астронома перестроили звездный каталог Птолемея, что заложило основу для создания Альбрехтом Дюрером (1471-1528) звездных карт, основанных на полюсах экватора (Птолемей же основывал свои измерения на полюсах эклиптики, см. рис. 1).

1

Асцендент, Десцендент, МС, IC.



Рис. 1. Полюса эклиптики в сравнении с полюсами экватора.

Используя этот новый метод проецирования, каждой из 1022 звезд из списка Птолемея было дано новое эклиптическое положение. Астрологи, жившие во времена Улугбека и Региомонтануса, по-видимому, приняли эти изменения в положениях неподвижных звезд без возражений. С этого времени астрологи и астрономы использовали для такого проецирования полюса экватора, а не полюса эклиптики¹. Таким образом, сначала астрологический мир принял астрономическую работу Птолемея, которая, в свою очередь, привела к «закату» более старой системы паранов. Если это был обоснованный шаг, тогда мы должны задать вопрос, почему астрологическое сообщество приняло работу Улугбека, изменившую эклиптическое положение каждой неподвижной звезды, зафиксированной Птолемеем.

1

Для астрологов, которые предпочитают работать с системой спроецированных градусов для неподвижных звезд, я привела в Приложении Д список из 176 звезд с положениями на 2000 г. по методу проецирования Птолемея и по методу, используемому сейчас астрологами. Астрологам, возможно, будет интересно поработать с исходной системой проецирования, а не с той, которая была изобретена позднее.

Если астролог работает со спроецированным эклиптическим градусом звезды, то, когда звезда находится в том же градусе, как и Асцендент в конкретной карте, это не имеет никакой визуальной связи с действительным положением звезды. Звезда могла взойти несколькими часами раньше или, возможно, не должна взойти в течение нескольких предстоящих часов.



Рис. 2. Возможное положение звезды, когда ее спроецированный градус восходит.

Затененная область на рисунке 2 — это плоскость горизонта. Рисунок показывает звезду Гамаль, альфа Овна, восходящую на горизонте. Если вы посмотрите на эклиптический градус на Асценденте, когда звезда Гамаль восходит, он составляет 24° Рыб. Таким образом, для данного конкретного места звезда Гамаль будет восходить с 24° Рыб. Однако, если вы сможете представить линию от одного небесного полюса до другого¹ (пунктирная линия на рисунке), проходящую через

1

Это современный метод проецирования. Сегодня только этот полюс используется для таких проекций.

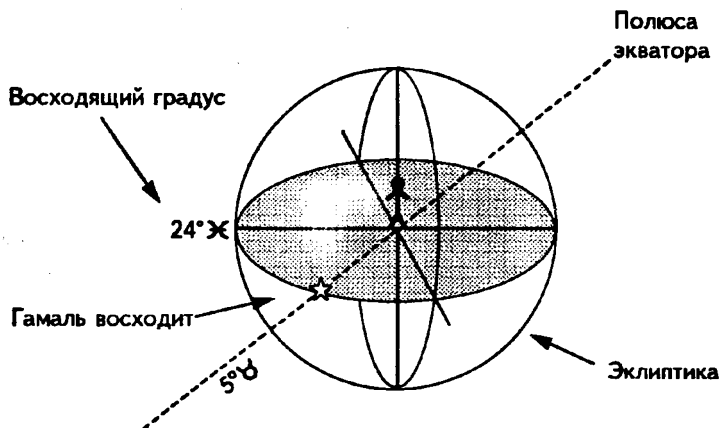
звезду Гамаль, она пересечет эклиптику в 5° Тельца. Таким образом, СЭГ звезды Гамаль — 5° Тельца. Теперь, если мы скажем, что СЭГ звезды Гамаль 5° Тельца и примем это как положение для звезды Гамаль, то можем по ошибке предположить, что звезда физически находится в 5° Тельца, когда в действительности это просто математическая концепция. Когда 5° Тельца восходят в этом месте, звезда Гамаль, восходящая вместе с 24° Рыб, должна давно покинуть горизонт и находиться довольно высоко в небе.

Таким образом, хотя звезду Гамаль можно спроецировать в 5° Тельца, эта звезда также имеет другое эклиптическое положение, основанное на градусе, с которым она вместе восходит. Это новое положение меняется в зависимости от широты и в этом примере связывает звезду Гамаль с 24° Рыб. Вопрос о том, с каким градусом звезда вместе восходит, — это пример старого метода паранов.

Еще один вклад Птолемея в астрологическую историю неподвижных звезд

Птолемей также известен тем, что связал энергию каждой неподвижной звезды с комбинацией планетарных энергий. Он опубликовал эту работу в 9 главе «Тетрабилоса», где делает заявления типа: «Звезды, расположенные в области головы Овна, обладают действием, которое подобно смешанному влиянию Марса и Сатурна». Важно задуматься над тем, чего пытался достичь Птолемей, связывая каждую звезду с комбинацией планет. В своей работе «Тимей» Платон говорит о творце, Демиурге, создавшем человеческую душу таким же образом как Душу Вселенной, и о том, что число этих душ — это число неподвижных звезд. Основываясь на этом, «блуждающие звезды», или планеты, были отобраны как хранители времени, и считалось, что души перемещаются от неподвижных звезд к «блуждающим» и их сила таким образом переносится в души людей.

Поэтому Птолемей, который был знаком с работами Платона, по-видимому, считал, что будет правильным перевести мифологическое влияние и значение каждой неподвижной звезды в планетарную комбинацию. Целью этого было не мифологическое игнорирование неподвижных звезд, а поиски их возможной планетарной силы, на которую намекал Платон. Однако с течением времени эти планетарные значения, по-видимому, заняли центральное место, а астрологи утрачивали или забывали некогда великие истории, морали и жизненные уроки, сплетенные вокруг каждой звезды. Таким образом, сочетание всех этих факторов — использование спроецированных эклиптических градусов для звезд, их дальнейшая модификация Улугбеком и Региомонтанусом и потеря многих исходных значений из-за сведения их к планетарному выражению — означало, что неподвижные звезды утратили свое центральное значимое место в астрологии.

Когда астрологи отказались от созвездий, больше не отмечая их восход и заход, образы и истории, сохранявшиеся на звездном небе, разрушились. Небо оставалось открытым для астрономов, которые, не питая любви к небесным формам, продолжали формировать свой мир на небесах и дробить древние и прекрасные созвездия на мелкие группы для соответствия своим целям.

Большая Медведица, богиня, защитница всей жизни, небесный северный полюс, стала ковшом. Орион, бог экватора, стал кастрюлей или чайником. Арго, прекрасный корабль, изначально использовавшийся египетскими фараонами для путешествия в подземный мир, стал жалкими обломками, дрейфующими около Южного полюса. Звездное небо, истинная модель для формирования индивидуальной человеческой психики и коллективной теологии, было со временем отброшено даже теми людьми, которые стремились изучать людей и события через их взаимосвязь с космосом. Астрология, по-видимому, утратила контакт с тем, что является центральным принципом ее искусства.

Параны: основы

Реконструируя метод, которым небеса и звезды, вероятно, использовались в астрологии, мы не можем просто отыскать изначальные истории и значения и применить к ним современные технические приемы. Первый важный шаг — это понимание исходных методологий, которыми пользовались наши древние предшественники.

Как уже упоминалось, математическая система, которой пользовались наши древние предшественники, наблюдающие за звездами, носила название параны. Это простая концепция. Представьте, что вы имеете ясный 360° обзор горизонта, и пусть это будет звездное небо. Если вы посмотрите на восток, то увидите восходящие звезды. Они будут восходить на половине круга горизонта, а не точно на востоке. Если вы видите звезду, которая восходит на северо-востоке от вас, то, возможно, что в это же время восходит другая звезда на юго-востоке. Две звезды, восходящие одновременно, считаются взаимосвязанными параном (см. рис. 3), аспектированными линией горизонта, прямой линией, соединяющей звезды вместе. Аналогичным образом, одна звезда может восходить, когда другая заходит. Эти две звезды тоже взаимосвязаны параном.

Таким образом, если вы наблюдаете за восходом Луны и, как только Луна пересекает горизонт, замечаете яркую звезду, которая тоже восходит на юго-востоке, тогда говорят, что Луна находится в паране с этой звездой. Они связаны линией горизонта. Такая же ситуация может произойти, если яркая звезда заходит на северо-западе. Луна тоже будет в паране с этой звездой (см. рис. 4).



Рис. 3. Две звезды, восходящие на восточном горизонте в одно и то же время.



Рис. 4. Луна восходит, когда звезда заходит.

Важный момент здесь заключается в том, что используется полный круг горизонта, а не просто восточная и западная

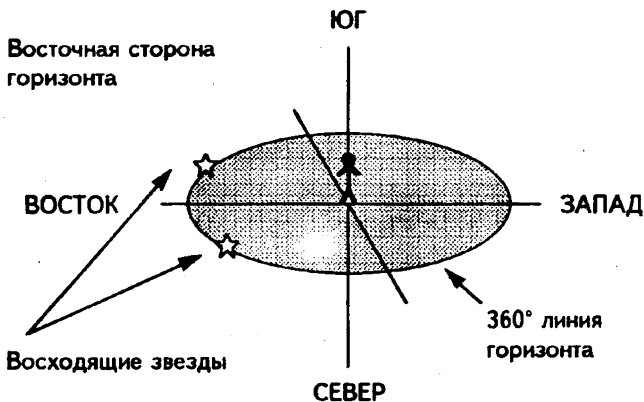
точки эклиптики. Стоунхендж в Англии — это исторический памятник, подтверждающий использование полного круга горизонта. Если бы использовались только звезды на эклиптике или вблизи эклиптики, а остальное небо игнорировалось, Стоунхендж был бы двумя параллельными каменными перекрестиями, а не полным кругом. Другими словами, существование такой структуры означает, что до-друидические жители Англии работали с паранами.

Еще одна очевидная небесная особенность — это точка кульминации. Если вы повернетесь на юг или на север и представите линию, проходящую прямо над головой и разрезающую небо на две части, то вы представите себе то, что называется главным меридианом. Там, где эта линия пересекает эклиптику, находится текущая МС, или Середина Неба. Звезды, находящиеся где угодно на этой линии, кульминируют, достигают вершины своей восходящей дуги и собираются начать путешествие вниз к западному горизонту. На рисунке 5 звезды А и Б кульминируют, но звезда Б имеет большую высоту.

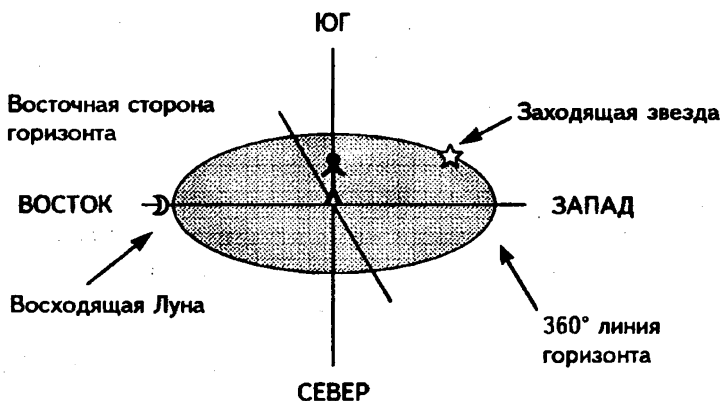
Кульминирующая точка добавляет еще одно возможное положение парана. Вы можете заметить, что Луна кульминирует, когда яркая звезда восходит или заходит. Если это так, Луна будет в паране с этой звездой (см. рис. 6). Аналогичным образом, может быть так, что звезда к северу от вас кульминирует, когда звезда на юго-востоке восходит. Эти две звезды будут в паране.

Есть четыре точки, где могут возникнуть параны:

- Восходящая сторона круга горизонта
- Заходящая сторона круга горизонта
- Верхняя часть главного меридиана, или «кульминирующая»
- Противоположная часть ниже горизонта, или «на надире»

Если звезда или планета находится в одной из этих четырех точек в то же самое время, когда другая звезда или планета находится в той же точке или в любой из трех других точек, то эти две планеты или звезды будут в паране.



Рис. 5. Две звезды кульминируют.



Рис. 6. Луна кульминирует, когда звезда заходит.

Местоположение наблюдателя

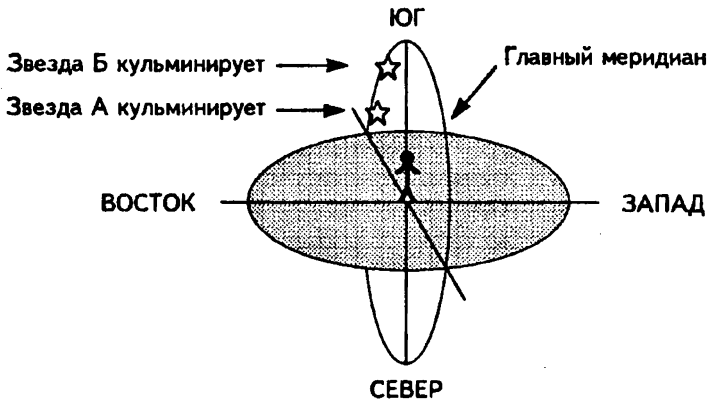
Для конкретного местоположения одни и те же звезды будут в паране друг с другом¹. Однако, когда широта меняется, круг горизонта меняет свою ориентацию относительно звезд. Так что звезда на одной широте может восходить одновременно с Венерой, а на другой широте в тот же день звезда может уже взойти или еще находиться ниже горизонта, когда Венера восходит.

Например, в случае звезды Кастор, альфа Близнецов, если наблюдатель находится на широте 40° с.ш., Кастор будет восходить, когда восходящим градусом на Асценденте будут 10° Рака (см. рис. 7).

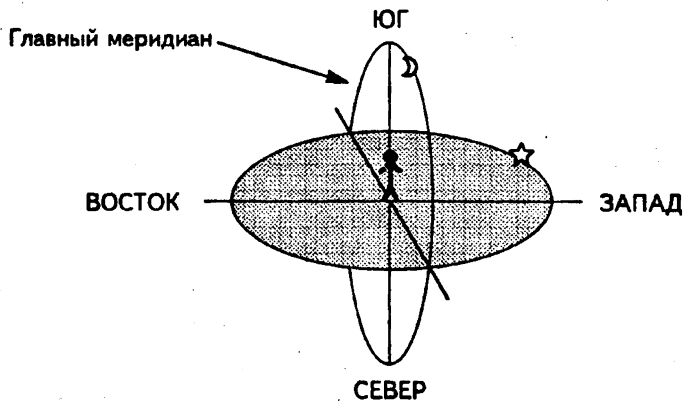

Рис. 7. Восходящий Кастор на широте 40° с.ш.

1

Прецессия влияет на это, поскольку изменяет склонение звезды, так что через тысячу лет звезды, которые когда-то были в паране, скорее всего больше не будут иметь такую взаимосвязь в данном конкретном местоположении.

В таком случае, для этого конкретного местоположения каждый раз, когда 10° Рака окажутся на Асценденте, Кастор будет восходящим. Если в карте рождения для данного места Венера находится в 10° Рака, Кастор и Венера будут в паране, восходя вместе. Венера будет на эклиптике, а Кастор будет находиться дальше вдоль горизонта к северу.

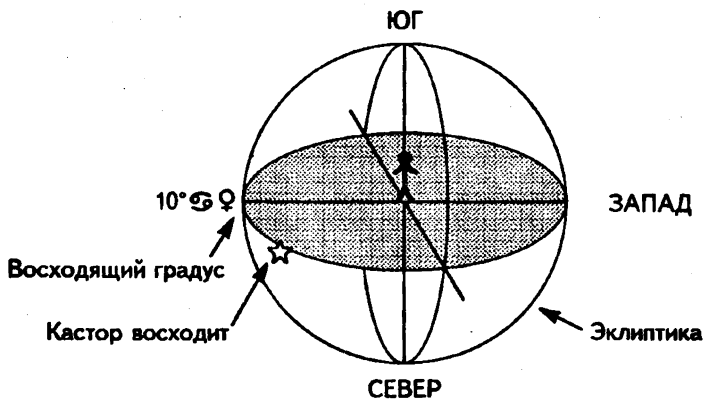
Однако, если в тот же день Венера по-прежнему будет находиться в 10° Рака, а наблюдатель переместится на широту 20° с.ш., то Кастор будет восходить, когда на Асценденте будут 17° Рака. Следовательно, Венера взойдет примерно на тридцать минут раньше звезды Кастор и они не будут в паране (см. рис. 8).



Рис. 8. Восходящий Кастор на широте 20° с.ш.

Аналогичным образом, если в тот же день Венера по-прежнему будет находиться в 10° Рака, а наблюдатель теперь будет располагаться на широте 30° ю.ш., Кастор будет восходить, когда на Асценденте будут 29° Рака, а Венера взойдет часом раньше (см. рис. 9).

Таким образом, с точки зрения карты рождения, человек, родившийся на широте 40° с.ш., будет иметь взаимосвязь че-

рез паран Венера-Кастор, а у людей, родившихся на двух других широтах, такой взаимосвязи не будет. Параны сильно зависят от местоположения.

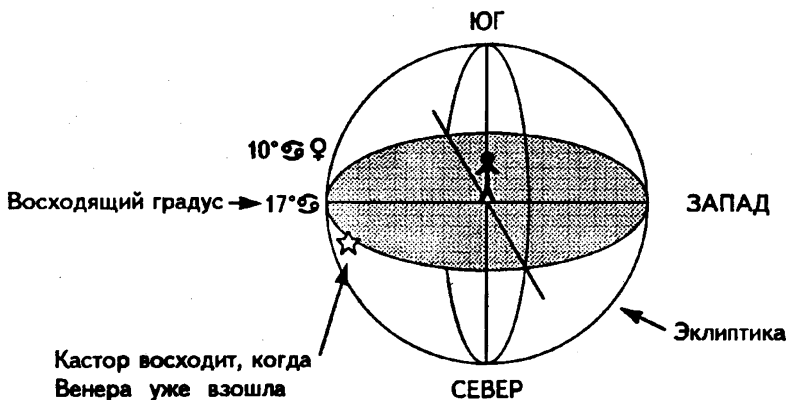
Кастор расположен на небе очень близко от эклиптики, так как он относится к зодиакальному созвездию Близнецов. Однако даже для этой звезды существует 20° диапазон совместного восхода с Раком от 40° с.ш. до 30° ю.ш. Если мы увеличим диапазон широты, чтобы захватить Шотландию и Тасманию, различие будет еще больше. Кастор будет восходить вместе с 6° Рака в Шотландии, но не будет восходить, пока восходящим градусом не окажутся 20° Льва на Тасмании.



Рис. 9. Восходящий Кастор на широте 30° ю.ш.

Чем дальше звезда от эклиптики, тем больше этот диапазон. Но даже для звезд зодиакальных созвездий, как в случае звезды Кастор, этот диапазон значительно превышает даже самые большие орбы. Именно эта очень чувствительная к местоположению ситуация побудила древних астрологов уйти от использования паранов.

Чувствительность паранов к местоположению вызывает необходимость построения графиков градусов совместного

восхода/захода для каждой звезды в зависимости от широты¹. Эти графики или «карты» приведены в этой книге для всех основных звезд. Эти карты показывают изменение восходящих и заходящих эклиптических градусов в зависимости от широты.

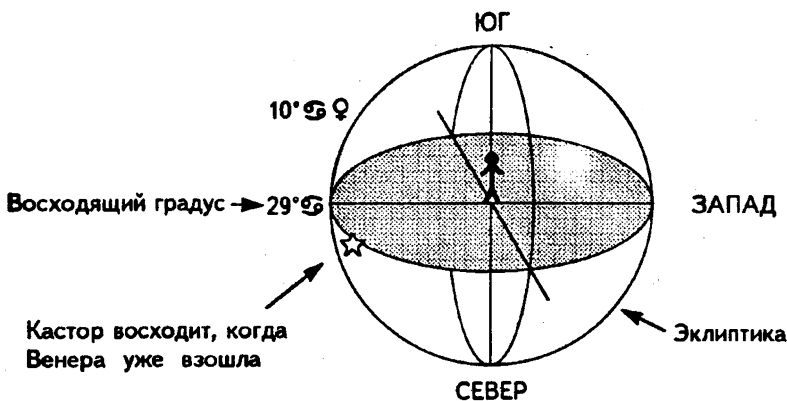
Рисунок 10 — это карта парана для звезды Кастор. Вертикальные оси — это градусы эклиптики, где левая сторона — это градусы долготы, а правая сторона — зодиакальные градусы. Горизонтальная ось — это широта местоположения наблюдателя. Отрицательные широты относятся к южной широте, а положительные широты относятся к северной широте. (Таблицы дат с заголовками Гелиакический и Акронический восход и заход рассматриваются в разделе «Звездные фазы»). На этой карте приведены две кривые: пунктирная линия — это градус на эклиптике, с которым звезда будет заходить, непрерывная линия — это градус, с которым звезда будет восходить.

Мы можем проверить рассмотренный пример звезды Кастор, обращаясь к 40° с.ш. Сдвигайтесь до пересечения непрерывной линии с сеткой. Вы увидите, что правая часть вертикальной оси показывает 10° Рака. Если вы посмотрите теперь на 20° с.ш., то непрерывная линия пересекает сетку примерно в 17° Рака. Сдвигаясь к 30° ю.ш. (-30), вы увидите, что непрерывная линия пересекает сетку примерно в 29° Рака.

Карта также показывает, что градус эклиптики, с которым Кастор восходит, не обязательно является градусом, с которым Кастор будет заходить. Обратитесь опять к 40° с.ш., где Кастор восходит с 10° Рака. Если вы посмотрите теперь на пунктирную линию, она показывает, что Кастор будет заходить примерно с 7° Льва. Аналогичным образом, на широте 30° ю.ш. Кастор восходит с 29° Рака, а заходит примерно с 16° Рака. Это различие в восходящих и заходящих градусах вы-

1

Смещение по долготе вдоль одной и той же параллели широты не влияет на параны.

Кастор



Рис. 10. Карта парана звезды Кастор

звано тем, что звезда находится не на эклиптике и, следовательно, передается разной дугой на небе к солнцу.

В верхней части каждой карты указан градус, с которым звезда будет кульминировать. На него не влияет изменение широты, так что, где бы вы ни родились, если вы имеете планету в 21° Рака, она будет кульминировать вместе со звездой Кастор. Или, если вы имеете планету в 21° Козерога, эта планета будет на надире, когда Кастор кульминирует.

Каждая карта охватывает диапазон от 60° с.ш. до 60° ю.ш., если только звезда больше не будет восходить или заходить. Когда это так, на карте будет соответствующая отметка, как в случае звезды Кастор для широт выше 50° северной или южной широты.

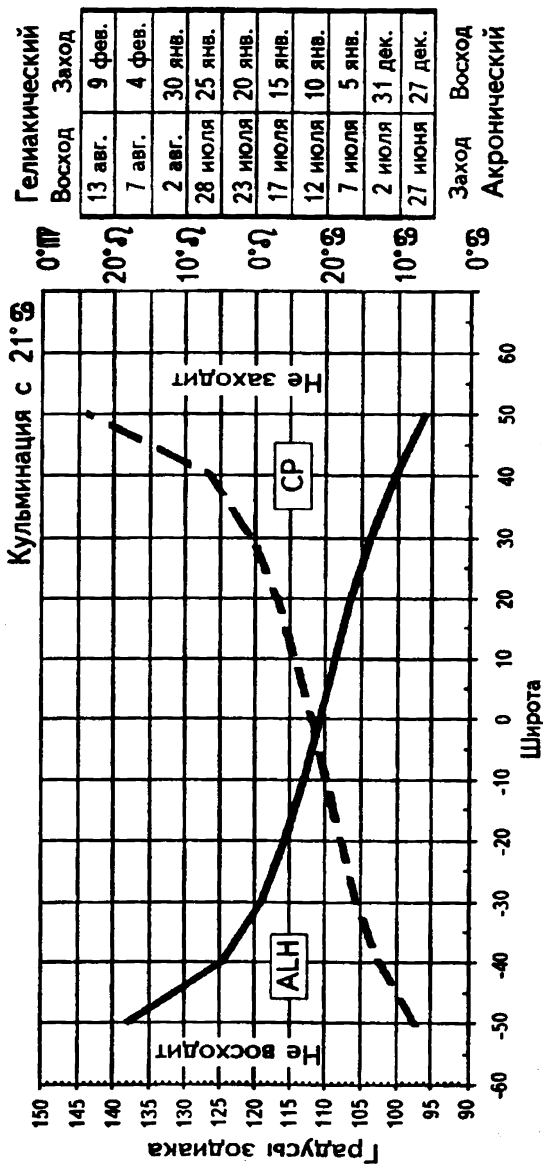
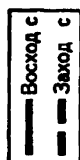
Проверка натальной карты на предмет парана с неподвижной звездой

Продолжим пример со звездой Кастор. Если широта места вашего рождения 30° с.ш., вы определяете, что Кастор восходит с 14° Рака, заходит с 2° Льва, кульминирует с 21° Рака и, следовательно, находится на надире в 21° Козерога. Если в вашей натальной карте какая-то планета находится рядом с любой из этих четырех точек, то эта натальная планета будет взаимосвязана параном со звездой Кастор. Мифология, символизируемая звездой Кастор, будет соединена с этой натальной планетой в вашей карте и будет стремиться к выражению в вашем жизненном путешествии.

Здесь важно помнить о том, что карты наиболее точны, если ваша натальная планета находится точно на эклиптике, т.е. в 0° небесной широты. Большинство планет не отклоняется слишком далеко от эклиптики, но Плутон может иметь довольно большую небесную широту. Любая небесная широта натальной планеты будет изменять точный градус, который восходит и заходит. Таким образом, карты — это только ориентир, для наиболее точного метода работы с паранами стоит

приобрести компьютерную программу, которая будет давать вам нужную информацию. (Я использовала Solar Fire для Windows.)

На этой стадии у кого-то может возникнуть искушение сразу же перейти к нахождению паранов и работе с мифами неподвижных звезд. Однако к астро-археологии, как к любым археологическим раскопкам, лучше подходить с терпением и тщательностью.

Использование только видимых звезд

Если наблюдатель стоит прямо под северным небесным полюсом, небеса будут казаться вращающимися вокруг точки прямо над головой. Таким образом, на северном полюсе звезды не будут восходить или заходить, а просто будут перемещаться вокруг края горизонта (см. рис. 11).



Рис. 11. Суточное перемещение звезд на северном полюсе.

Когда наблюдатель смещается к югу, кажется, что небесный полюс опускается и звезды, которые были вне поля зре-

ния на южной стороне горизонта, теперь становятся видимыми. На широте 50° с.ш. северный небесный полюс будет под углом 50° к наблюдателю, как показано на рисунке 12.

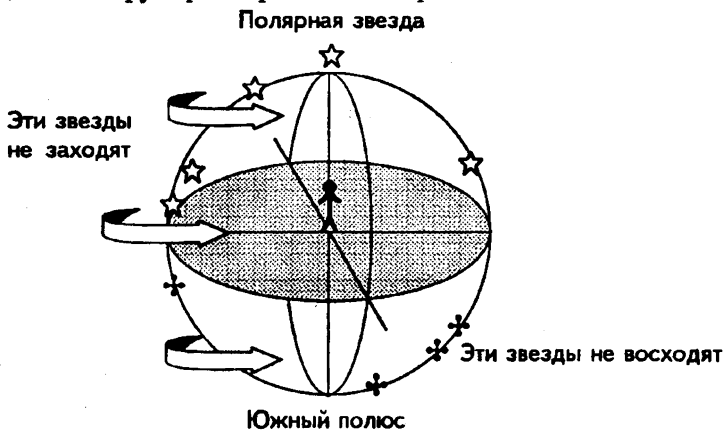

Рис. 12. Суточное перемещение звезд на широте 50° с.ш.



Рис. 13. Суточное перемещение звезд на широте 20° с.ш.

Все больше звезд на юге теперь будет видно для наблюдателя, а некоторые из звезд, которые никогда не заходили вблизи полюса, теперь будут заходить. Чем дальше к югу смещается наблюдатель, тем больше южных звезд будет видно, но на севере звезды, которые никогда не заходили, начинают на короткое время опускаться за горизонт. Чем дальше на юг смещается наблюдатель, тем дольше эти северные звезды будут оставаться за горизонтом (см. рис. 13).

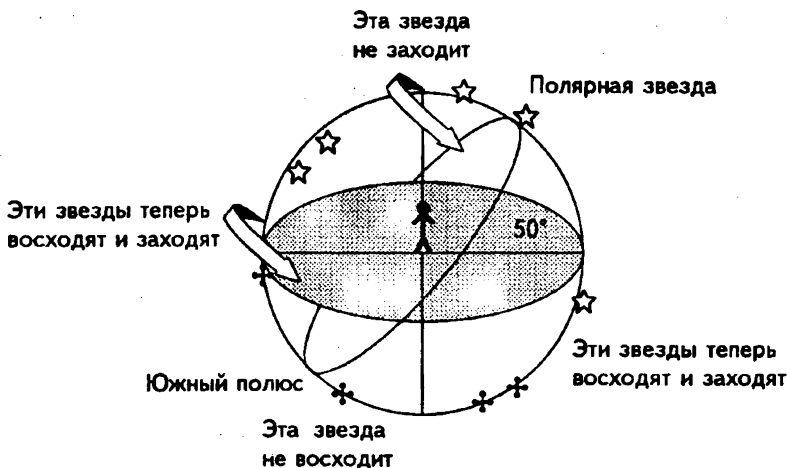
Ко времени, когда наблюдатель достигнет экватора, северный небесный полюс, который был над головой в начале путешествия, теперь оказывается на северном горизонте, в то время как первые проблески южного небесного полюса появляются на южном горизонте (см. рис. 14).

Эти звезды по-прежнему
восходят и заходят

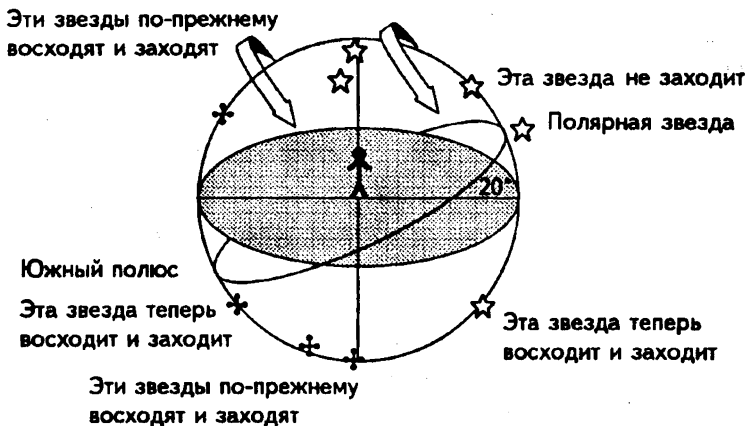

Рис. 14. Суточное перемещение звезд на экваторе.

Когда наблюдатель смещается к югу от этой точки, южный небесный полюс поднимается все выше и выше на небе, он всегда находится под углом к наблюдателю, равным градусу широты местоположения наблюдателя. Звезды северного полушария исчезают, тогда как южное небо появляется (см. рис. 15).

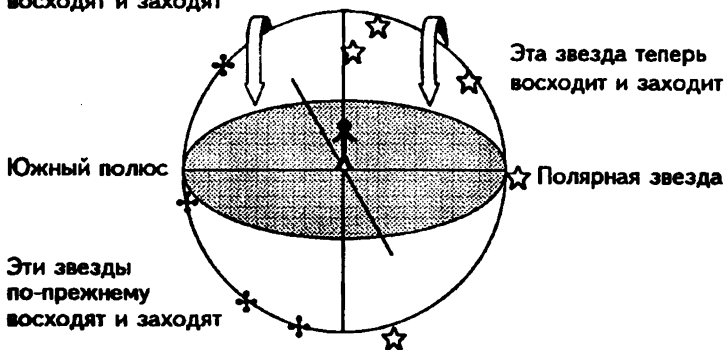
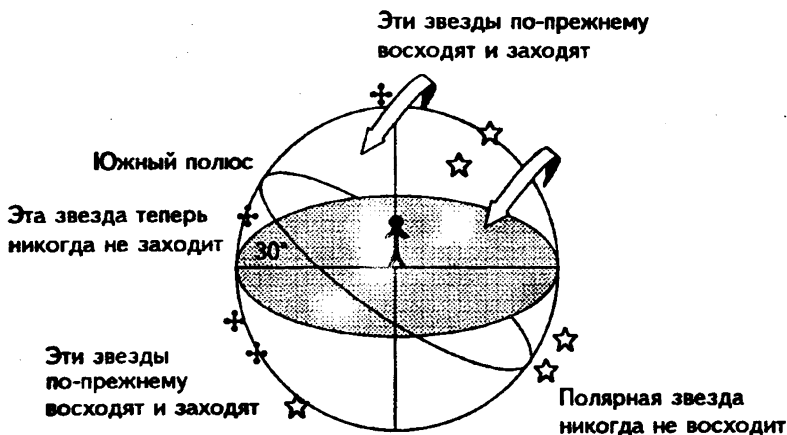

*Рис. 15. Суточное перемещение звезд
на широте 30° ю.ш.*

Следовательно, в любом данном месте будут звезды, которые никогда не восходят над горизонтом, и звезды, которые никогда не заходят¹. Например, есть большая и яркая звезда Канопус. Она находится в одном из рулей Арго, огромного корабля, плавающего вокруг Южного полюса. Птолемей и другие авторы считали Канопус одной из важных звезд. Однако в тех местах, где эта звезда не была видимой, она не использовалась. В «Трактате о ярких неподвижных звездах» мы читаем:

По этой причине мы излагаем отличительные признаки и воздействие ярких и заметных звезд, исключая только звезду Канопус, поскольку она практи-

1

Эта точная комбинация для конкретного места находится под влиянием прецессии. Древние могли видеть больше звезд южного неба, чем мы видим сейчас. Действительно, Южный Крест был последний раз виден в Иерусалиме примерно во время распятия Христа. Но в пределах одной жизни эффекты минимальны.

чески не появляется в этой местности, так как мое исследование проводилось в окрестностях Рима.

(В наши дни звезда Канопус видна с широт южнее 35° с.ш., а с 35° ю.ш. она никогда не заходит.) Это очень важный момент: если в конкретной местности или месте рождения данная звезда не восходит и, следовательно, никогда не будет видимой, она не должна использоваться в карте рождения. Для этого в Приложении Б приводится список восхода и захода всех важных звезд в зависимости от широты наблюдения. В карте парана каждой звезды вы тоже найдете ее эффективный диапазон широт. Если место рождения находится в пределах приведенного диапазона, звезда будет восходить и заходить или никогда не заходить.

Следовательно, реконструируя эти методы, нужно принимать во внимание следующие пункты:

- Звезды, которые восходят и заходят (появляются на любом из четырех углов: восходящем, кульминирующем, заходящем или на надире).
- Звезды, которые никогда не заходят, всегда находятся в фазе сокращенного прохождения — смотри пример звезды Толиман на рис. 16.
- Звезды, которые никогда не восходят (не используются вообще).

Всю эту информацию можно найти, используя карты парана каждой звезды. На рисунке 16 приведена карта парана звезды Толиман, альфа Центавра, имеющей склонение $60^\circ 49'$ ю.ш.

Если вы находитесь на широте 30° ю.ш., эта звезда никогда не будет заходить. Она будет описывать круг вокруг южного полюса, но никогда не будет касаться линии горизонта. В пределах этого круга она будет восходить, кульминировать, заходить и находиться на надире своего собственного круга. Если

Толиман



Рис. 16. Карта парана звезды Толиман

эта звезда находится в одном из таких положений в то время, когда планета находится на одном из четырех углов — восходящем, кульминирующем, заходящем или на надире — тогда эта планета и звезда Толиман взаимосвязаны параном. Звезды, которые «восходят» и «заходят» в своем собственном круге, имеют гораздо более черно-белое выражение, чем в тех широтах, где они действительно касаются горизонта. Их паттерн движения называется сокращенным прохождением и будет обсуждаться в разделе «Звездные фазы».

Таким образом, реконструируя исходные технические приемы для работы с неподвижными звездами, астрологу нужно, во-первых, узнать, как работать с паранами, и, во-вторых, настроить эту технику, применяя видимые из натального местоположения звезды и используя их в соответствии с тем, как они взаимодействуют с углами.

Усвоив этот метод и рассортировав неподвижные звезды, следующим пунктом будет рассмотрение натальных точек или планет, которые формируют взаимосвязи с неподвижными звездами.

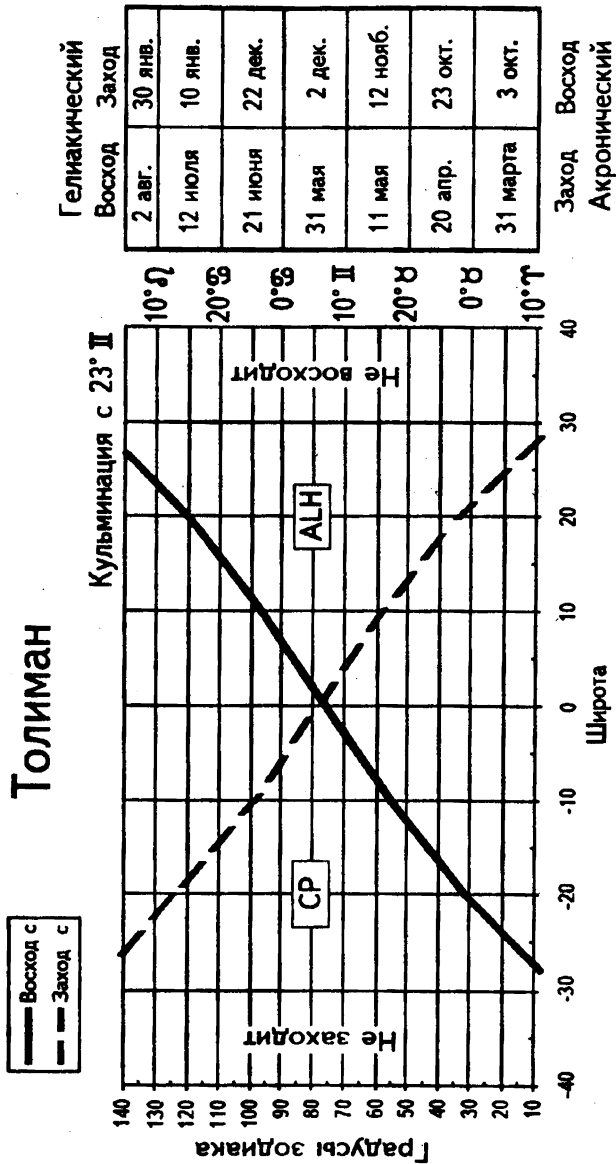
Планеты и орбы

Поскольку древнее астрологическое использование неподвижных звезд было визуальной системой, в индивидуальной натальной работе следует работать только с видимыми планетами, а не с теми, которые были открыты недавно (Уран, Нептун и Плутон). Это также разумно с точки зрения относящейся к поколению природы внешних планет. Например, если в Лондоне какая-то звезда восходит вместе с Нептуном или находится на любом из остальных углов, то это будет так для всех людей, родившихся в Лондоне, когда Нептун находился в определенном градусе. Поскольку Нептун может акцентировать градус более восемнадцати месяцев, это будет означать, что у всех людей, родившихся в Лондоне в определенном году, Нептун будет связан с этой звездой. Мы можем еще больше расширить эту группу, так как на восход и заход звезды с каким-то градусом не влияет земная долгота. Так что эта звезда будет связана с Нептуном не только для тех, кто родился в Лондоне, но и для всех других людей, родившихся на широте Лондона по всему земному шару. Всегда найдется несколько людей, чей Нептун будет представлять коллектив, и, следовательно, их внешние планеты вполне можно связать с интересной неподвижной звездой. Но это исключение, а не правило.

То же самое визуальное правило относится и к Лунным узлам. Древние астрологи знали об узлах, однако они, по-видимому, не включали их в свои труды о неподвижных звездах. Узлы — это не визуальная точка. Вы не можете с восторгом указать на восток в летнюю ночь и сказать: «О, посмотри! Узел восходит!» Так что используйте узлы с осторожностью, так как они могут не быть чувствительными к неподвижным звездам на углах.

Орбы и ваша рука

Как и в любой другой сфере астрологии, вопрос орбов тоже требует некоторого обсуждения. Работая в этой визуальной системе, орбы можно измерять с помощью руки. Расстояние в один градус на небе — это ширина одного из ваших пальцев, если вы держите его перед глазами, вытянув руку во всю длину. Не имеет значения, насколько толст или тонок ваш палец, длина руки помогает компенсировать разницу. Если вы протянете руку вперед и сожмете кулак, он будет перекрывать расстояние примерно в четыре градуса. Если вы разведете мизинец и большой палец, насколько сможете, держа кулак по-прежнему сжатым, это расстояние соответствует примерно пятнадцати градусам.

Подведем итог:

- Один палец = 1°
- Сжатый кулак = 4°
- Развернутый кулак = 15°

Если вы используете 1° орб, чтобы решить, находится ли звезда и планета на угле, то это ширина пальца с любой стороны от угла. Это довольно большое визуальное расстояние на небе. Орб, использованный во всех дальнейших примерах основных звезд, — это половина пальца, 30' дуги.

Использование всего дня

При использовании паранов просматриваются все двадцать четыре часа суток. Человек может родиться и не иметь планет на любом из четырех углов. Однако через какое-то время после рождения планета будет восходить. Когда эта планета восходит, посмотрите, нет ли каких-либо звезд на

любом другом угле в это время. Придерживайтесь этой процедуры для полного поворота карты. Время рождения требуется только для того, чтобы посмотреть, не было ли каких-либо звезд на углах в точный момент рождения. Другими словами, изучите карту на предмет ее *потенциала* иметь планету на угле в то же время, что и звезду. Не имеет значения, что в конкретный момент рождения углы карты были не заняты.

Эта необходимость работы с полными 24 часами суток может вызывать проблемы, когда вы работаете с Луной, так как ко времени, когда вы проведете Луну через ее восходящее положение, кульминирующее положение, заходящее положение, а затем через ее надир в день рождения, она переместится примерно на 12° вперед в зодиаке. Не забудьте принять это в расчет.

Решение, какие звезды использовать

Решение, какие звезды использовать — это ваш личный выбор. Если вы используете список примерно из 50 звезд с орбом только 30' дуги, то получите в среднем от 10 до 15 звезд, взаимодействующих с картой. Этот список звездных контактов можно сократить до 8-10, устраняя те звезды, которые не являются видимыми в месте рождения. Если мы расширим орб до 1° и будем использовать 250 звезд, число контактов может измеряться сотнями. Ясно, что не все из этих звезд будут иметь значение в вашей жизни. Так что первая задача в любой работе с неподвижными звездами заключается в том, чтобы найти наиболее важные взаимодействия наиболее значимых звезд.

Некоторые звезды, несомненно, более значимы, чем другие. Некоторые звезды захватывали воображение многих народов либо своей яркостью, либо своим расположением в ключевых точках солнечного года. Это Звезды среди звезд. Некоторые из этих значимых звезд приятно найти в карте, тогда как другие всегда оказываются более трудными в своем выражении. Далее приведено краткое описание тех звезд, которые я считаю абсолютно необходимыми.

Четыре королевские звезды Персии: древние кардинальные точки

Альдебаран, в Тельце. Неизвестный автор «Трактата о ярких неподвижных звездах» считал эту звезду самой сильной звездой. Она связана с чистотой и честностью.

- *Антарес*, в Скорпионе. Эта интенсивная и исследующая звезда связана с одержимостью.
- *Фомальгаут*, в Южной Рыбе. Эта звезда связана с идеалами и мечтами.
- *Регул*, во Льве. Эта звезда связана с успехом без мщения.

Все эти четыре звезды — это особые звезды. Каждая из них приносит свой собственный уникальный тип жизненных уроков и путешествия. Каждая дает силу и обещает успех, но только если вы сможете справиться с определенными препятствиями, которые будут воздвигнуты перед вами. Каждая звезда представляет определенный тип человеческой дилеммы или слабости. Присутствие любой из этих звезд в вашей карте добавит значительное количество мифологии к вашему жизненному путешествию.

Звезды Ориона

- *Ригель* (в ступне Ориона). Эта звезда связана с передачей знаний или обучением других людей.
- *Бетельгейзе* (в правой подмышке или плече). Указывает на победу, успех, достижение.
- *Беллатрикс* (в левом плече). Указывает на успех, если человек посмотрит в лицо своей тени.

Это не единственные звезды в Орионе, но эти звезды излучают успех. По моему мнению, Бетельгейзе — это наиболее благоприятная звезда, так как свершение, которое она предлагает, по-видимому, совершенно не осложнено испытаниями или ссорами. Присутствие любой из этих звезд будет очень полезным, если вы стремитесь достичь чего-то на любом уровне вашей жизни.

Другие основные звезды

- *Сириус*, в Большом Псе. Самая яркая звезда, известная как Собачья звезда. Дает блеск.
- *Спика*, в Деве. Указывает на большой дар.
- *Канопус*, в Киле, часть руля великого корабля Арго. Предсказывает исследования.

Перечисленные выше звезды — вероятно, наиболее важные звезды на небе. Есть и другие, которые требуют присутствия в этом списке. Поработав немного со звездами, вы можете создать свой собственный короткий список. Но если в вашей карте любая из этих звезд активна через концепцию паранов, тогда ваша жизнь будет переплетена с некоторыми из наиболее древних и глубоких мифов человеческой расы.

Список наиболее трудных звезд

Астрология начала двадцатого века давала неподвижным звездам значения, связанные с адским пламенем и разрушением. Я считаю, что эти значения просто не верны, а временами довольно странны. Однако некоторые звезды представляют уроки, которые, определенно, более трудны, чем другие. Приведенный ниже список (не в порядке трудности) — это просто ориентир; значения звезд более детально разбираются в разделах, посвященных созвездиям, которым они принадлежат.

- *Фацес*, в Стрельце. Чистая воинственная энергия.
- *Капулус*, в мече Персея. Прimitивная мужская сексуальная энергия; проникающая и безжалостная.

- *Алголь*, в руке Персея. Прimitивная женская сексуальная энергия; страстная, интенсивная и также истеричная в истинном смысле этого слова.
- *Менкар*, в Ките. Подсознательное, становящееся сознательным. Внезапное возникновение глубоких подсознательных вопросов.
- *Зосма*, во Льве. Часть треугольника жертвы, спасителя или преступника.

Ни одна из этих звезд не является зловещей, они могут существовать в картах замечательных людей. Но каждый имеет собственные обиды или беспокойства, над которыми будет либо работать, либо проецировать на другого человека, который в этом случае будет воплощать худшую сторону энергии звезды.

Четыре угла и неподвижные звезды

При работе с паранами углы представляют собой «ворота» для звезд в вашу карту. Если звезда не затрагивает один из углов какого-то места или карты человека, то, как считалось в древние времена, звезда не может оказывать влияние на это место или карту человека. Этот вопрос рассматривается подробнее в Части 4 в разделе «Звездные фазы».

Четыре угла — Асцендент, МС, Десцендент и Надир — считались в древности четырьмя гигантскими столбами, поддерживающими свод движущихся небес. Они были (и есть) каналами, через которые неподвижные звезды передают свою энергию вниз на землю. Эти точки являются связующим звеном, мостом, между нами и звездами. Подобно современным астрологическим аспектам каждый угол комбинировал свое значение с любой встреченной звездой. Однако углы были связаны с определенным временем выражения и интенсивностью энергии звезды, а не с изменением выражения как в случае современных аспектов.

Приведенные ниже общие указания основаны главным образом на работе неизвестного автора «Трактата о ярких неподвижных звездах» (379 г.н.э.) и на том, что я считаю современным выражением. Дальнейшие исследования могут приблизить современное эмпирическое выражение к древним взглядам или отодвинуть от них.

Восход над линией горизонта

По мнению неизвестного автора «Трактата о ярких неподвижных звездах», если звезда восходит и планета находится

на том же или другом угле, энергия звезды проявляется в течение всей жизни человека и звезда считается имеющей самое сильное положение. Влияние такой звезды на вашу жизнь через планету в паране — это самое большое, что она может выразить.

Однако наиболее заметной особенностью звезды в восходящем положении, связанной с планетой на любом угле, по-видимому, является то, что ее энергия довольно рано достигает пика. Энергия может проявляться в течение всей жизни, но она, по-видимому, очень сильна, когда человек молод — это не медленное, постепенное восхождение к успеху или любому другому жизненному выражению.

Примером здесь может служить Лоренс Оливье, родившийся 22 мая 1907 года. Его Венера кульминировала, когда восходила звезда Мурзим. В натальной карте Лоренса Оливье Венера не находится на МС. Однако в течение дня его рождения, когда Венера достигла кульминации, звезда Мурзим взошла (см. карту 1 и рис. 17).

Мурзим — это звезда, восходящая перед Сириусом, которую называли «Объявляющей». Это открытая звезда, связанная с возможностью быть увиденным и услышанным. Таким образом, эта открытая звезда, чья миссия или роль — «объявлять», делать известным, связана с Венерой Лоренса Оливье.

Лоренс Оливье начал свою актерскую карьеру в возрасте девяти лет и к девятнадцати годам был уже признанным актером. Здесь мы видим раннее выражение энергии звезды в его жизни, а также актерскую карьеру через комбинацию Венера/МС. Важный момент здесь заключается в том, что энергия «объявляющей», открытой звезды «выражается» через паран с Венерой на МС в очень раннем возрасте, а не после того, как он много лет подряд тяжело работал, чтобы создать имя, а потом, наконец, достичь успеха на четвертом или пятом десятке жизни.

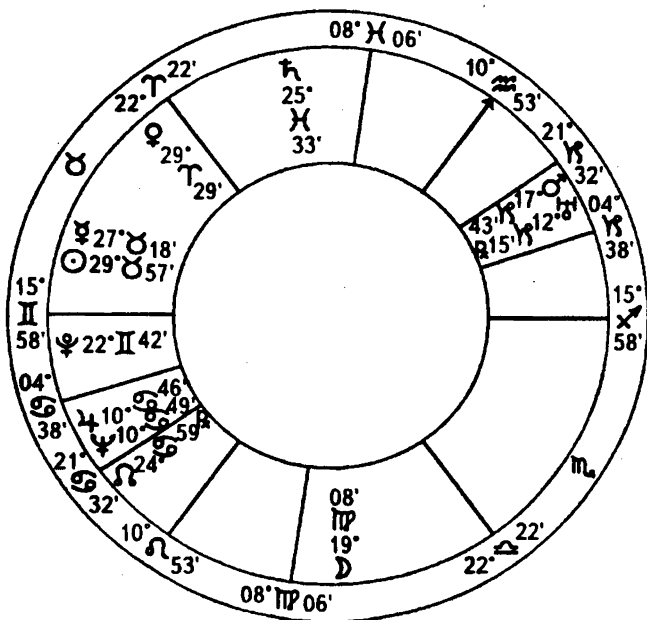

Карта 1. Натальная карта Лоренса Оливье; 22 мая 1907 г.; 05:00 GMT; Доркинг, Суррей, Англия; 51N14 00W20; Геоцентрический тропический Плацидус, истинные узлы.

Венера кульминирует



Рис. 17. Венера Оливье кульминирует, когда Мурзим восходит. Конфигурация 22 мая 1907 г. в Доркинге, Великобритания, 51N14, 0W20

Кульминация

По мнению неизвестного автора «Трактата о ярких неподвижных звездах», если звезда кульминирует и планета находится на том же или другом угле, энергия звезды проявляется в раннем возрасте, ее выражение продолжается в течение всей жизни человека и приносит ему успех там, где он родился. Это кажется очень похожим на восходящую точку. Однако при работе с этим углом астролог обнаруживает, что, когда звезда кульминирует, ее энергия фокусируется на положении, занимаемом в обществе, на карьере или социальном статусе. Таким образом, энергия звезды достигает своего выражения в жизни человека в зрелые годы, хотя стремление или побуждение устанавливается в довольно юном возрасте.

Меркурий Лоренса Оливье кульминировал, когда Альциона достигла точки кульминации. Здесь мы имеем неподвижную звезду, подходящую к углу одновременно с натальной планетой. Это, по-видимому, дает очень сильное влияние. Альциона — это альфа звезда Плеяд. Плеяды связаны с мистицизмом, но также с властью, жизнью и смертью. Оливье не хотел участвовать в посредственных пьесах или фильмах. Он был специалистом по Шекспиру, признанным в расцвете лет за свою гениальную способность придавать словам великого мастера силу и таинственность, которых они заслуживали. Лоренс Оливье использовал свой голос и ораторское мастерство в своей карьере (кульминация), а в истоках магии и харизмы этого голоса таилась сила альфа звезды Плеяд, Альционы.

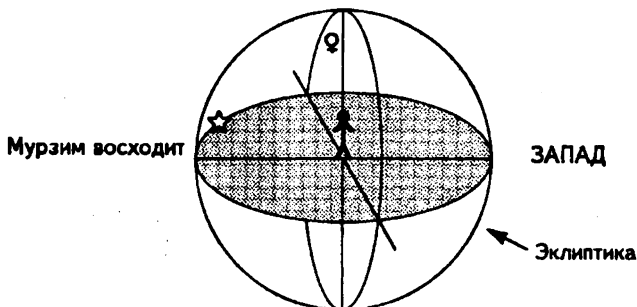
Заход за линию горизонта

По мнению неизвестного автора «Трактата о ярких неподвижных звездах», если звезда заходит и планета находится на

том же или другом угле, энергия звезды проявляется в зрелые годы и в чужой стране.

Это утверждение, по-видимому, остается верным и в современной астрологической работе. Например, у Чарльза Диккенса, великого романиста викторианской эпохи, Альхена заходила одновременно с Юпитером. Альхена — это пята Поллукса, одного из близнецов созвездия Близнецов. Присутствие звезды Альхена в карте означает, что человек имеет миссию двигаться вперед с какой-то целью. Диккенс добился успеха довольно в раннем возрасте, но работы зрелого возраста, в которых он описывал социальную несправедливость викторианской Англии, были наиболее важны для него. Социальная реформа стала основной движущей силой его жизни в зрелые годы.

Звезда Альхена не заставляла Диккенса сосредотачиваться на вопросах социальной справедливости. Однако ее присутствие в карте, особенно на одном угле с натальной планетой, указывает на то, что он должен был иметь свою миссию. Альхена — это раненая пята (больное место). Диккенс познал в детстве тяжелый труд на фабрике, поэтому в более позднем возрасте и в соответствии со значением Юпитера он стремился залечить эту рану, уча других посредством своих произведений.

Надир

Неизвестный автор «Трактата о ярких неподвижных звездах» также говорил о том, что, если звезда расположена на надире и планета находится на том же или другом угле, энергия звезды проявляется в старости и «смерть этих людей становится широко заметным событием».

Надир — это большие ресурсы, так как он представляет то, что находится под поверхностью. Натальным планетам в этом положении могут потребоваться многие годы, прежде чем они

достигнут выражения, и звезда в этой точке тоже очень сильна, но скрыта, как подземный источник, который не сразу очевиден, но при обнаружении является настоящим сокровищем.

Юпитер Диккенса достиг надира одновременно со звездой Бетельгейзе. Бетельгейзе — это правое плечо Ориона, эта звезда указывает на успех больше, чем практически любая другая звезда на небе. Она говорит о славе и величии. Связанная с Юпитером и находящаяся на надире, она означает, что Диккенс смог достичь большой славы, живущей и после его смерти.

Рождение со звездой на угле

Самое сильное положение звезды — это положение на одном из углов во время рождения. В этой ситуации энергия звезды фокусируется на этой точке и действует со дня рождения до дня смерти и иногда даже дольше.

Пабло Пикассо и Галилео Галилей родились в тот момент, когда восходил Сириус. Сириус — это самая яркая звезда на небе, связанная с великими делами, с земным, становящимся священным. Эта звезда может «сжечь», если она не используется, и ее присутствие на Асценденте в момент рождения — это сильное указание на то, что от человека потребуется совершить что-то великое. Человек может потерпеть неудачу в этом стремлении, но, если он достаточно смел, чтобы шагнуть вперед и переносить бурность и боль, которые подразумевает Сириус, успех ему обеспечен. Рождение в момент восхода этой звезды или нахождения на любом другом угле карты означает, что желаемые действия могут иметь далеко идущие последствия.

Влияние звезд на натальные планеты

Когда вы обнаружили звезду и описали значение угла, который фокусирует энергию звезды в карту, следующей частью формулы будет значение натальной планеты (или светила), которая делит угловое положение со звездой. Незвестный автор «Трактата о ярких неподвижных звездах» обращал особое внимание на Луну, указывая на то, что это наиболее важная натальная точка при работе с неподвижными звездами. Однако этот лунный акцент, по-видимому, не подтверждается практическими результатами. Все видимые планеты и светила кажутся одинаково чувствительными к контактам со звездами, наиболее чувствительным представляется Солнце, но только потому, что влияние звезды на Солнце будет выражаться через индивидуальность человека и чувство своего «я» и, следовательно, будет наиболее очевидно для астролога. Раскроет ли дальнейшая работа большую важность Луны, нам еще это предстоит увидеть.

Приведенные ниже описания могут использоваться как общие указания влияния неподвижных звезд на планеты и светила. Вы можете также использовать собственные знания о планетах и светилах.

Солнце

Если затрагивается Солнце, то ваша индивидуальность, чувство своего «я» и сознательное представление о том, что такое жизнь, изменяется и становится связанным со значением и мифологией звезды. Это, однако, не несчастный брак, а скорее подсознательный союз. Если ваше Солнце связано со

звездой Капулус, вы будете отождествляться с насильственными действиями. Если же ваше Солнце связано со звездой Вега, вы будете определять себя либо как человека с магнетической индивидуальностью, либо как очень легкоговерного человека.

Солнце Авраама Линкольна восходило, когда Альдебаран, одна из королевских звезд Персии, находилась на надире. Альдебаран представляет правителя или человека, который вынужден действовать очень прямо и честно или ради благородного дела. Положение этой звезды на надире указывает на то, что его запомнят в таком свете.

Мы видим две стороны звезды Алголь, звезды женской страсти и интенсивности или безжалостности, в случае Жюль Верна и Адольфа Гитлера. У Адольфа Гитлера Солнце находилось на надире, когда звезда Алголь заходила. Его помнят (надир) за безжалостные действия (Алголь) во второй половине его жизни (заходящая звезда). Однако — чтобы продемонстрировать благоприятное влияние звезды Алголь — у Жюль Верна, отца научной фантастики и автора коротких рассказов и романов, таких как «Вокруг света в 80 дней», «Путешествие к центру Земли» и «20 000 лье под водой», звезда Алголь восходила вместе с Солнцем. Восходящая звезда показывает, что страсть и интенсивность этой звезды были связаны с массовым потоком творческой работы Ж.Верна.

Луна

В работе с неподвижными звездами Луна похожа на Солнце. Это другая форма индивидуальности: как вы чувствуете, что вы ищите или находите в жизни. Если затрагивается Луна, то это изменяет то, во что вы верите, к чему питаете страстные чувства, а также ваши идеалы. Луна, связанная со звездой Фомальгаут, будет страстно относиться к искусству или метафизическим вопросам. Она говорит не о том, что вы

собой представляете, а скорее о том, что доставляет вам удовольствие, что «питает» вас и, следовательно, что вы сознательно или подсознательно ищите и притягиваете в свою жизнь.

В день рождения Жюль Верна Луна заходила, когда взошла звезда Альтаир. Альтаир — это альфа Орла. Альтаир — это полет Орла, стремление подняться выше, чем кто-либо раньше, смело парить на неизведанных высотах. Связанная с Луной через Асцендент эта звезда означает, что в юности Жюль Верн стремился к приключениям, новым, неизведанным местам. Когда он стал старше, он нашел выход для этих стремлений в своих книгах. Он не путешествовал по этим местам физически, а скорее, мотивированный Луной, путешествовал по ним эмоционально.

Вот несколько примеров связи Луны со звездой Фациес из созвездия Стрельца. Фациес находится на лице лучника и представляет войну как концепцию в человеческом образе жизни. Она не имеет сострадания и безжалостна в своей агрессии и в своих позициях. При связи с Луной эта звезда обозначает человека, которому нравится воинственный образ жизни, который любит военную силу и даже может иметь садистические склонности. У Адольфа Гитлера звезда Фациес кульминировала одновременно с Луной (проявление в карьере). Другим примером служит Джим Джонс, организатор массового самоубийства в Гайане. У него звезда Фациес восходила (сильна в течение всей жизни), когда Луна кульминировала. Чтобы показать Фациес в другом свете, у Маргарет Тэтчер, бывшего премьер-министра Великобритании, чьим звездным часом была война на Фолклендских островах, звезда Фациес заходила (проявление во второй половине жизни), когда Луна находилась на надире.

Луна также говорит о том, как мы воспринимаем заботу, и, если она связана с восходящей звездой, энергия этой звезды даст описание вашего взгляда на мать или на то, чему ваша мать учила вас, так как эта звезда наиболее активна в юные

годы. Например, клиент, у которого восходила звезда Алголь, когда Луна находилась на Десценденте, однажды описал свою мать как чудовище. У принца Чарльза Луна кульминировала, когда восходила звезда Мурзим. Мурзим — это звезда на лапе собаки из созвездия Большого Пса. Ее называют «Объявляющей», ее значение — высказываться или иметь, что сказать. Эта звезда указывает на то, что принц Чарльз видит в своей матери человека, который высказывается или имеет сообщение для объявления. В зрелости это повлияло и на его собственные действия, а также на тип женщины, который его притягивал. Он женился на застенчивой юной Диане и обнаружил, что она тоже человек, которому есть что сказать миру.

Меркурий

В работе с неподвижными звездами Меркурий говорит об идеях и интеллекте. Связь с неподвижной звездой может повлиять на вашу манеру речи или может акцентировать все меркурианское в вашей жизни. Если с вашим Меркурием связана звезда Капулус, звезда агрессивной мужской энергии, вы будете очень прямо высказываться, свободно излагая свои мысли на благо или во вред. Если же Меркурий связан со звездой Ригель, звездой обучения и преподавания, вы можете быть педагогом, желающим поделиться своими знаниями.

Прекрасным примером связи Меркурия со звездой служит Льюис Кэрролл, рассказавший нам о приключениях Алисы в стране чудес. Его Меркурий заходил, когда звезда Фомальгаут, одна из королевских звезд Персии из созвездия Южной Рыбы, была в кульминации. Звезда Фомальгаут связана с романтикой и поэтическими способностями. Отсюда рожденное богатым воображением, идеалистическое, фантастическое произведение Кэрролла. Связь с Меркурием через MC указывает на то, что образное выражение в его письме или речи станет частью его карьеры или социального статуса.

Другая сторона этой монеты — звезда Вега, альфа Лиры, арфа Орфея, которая придает всему, с чем она соприкасается, чарующее обаяние и харизму. Меркурий Гитлера заходил, когда звезда Вега восходила. Это указание на харизматического, увлекающего аудиторию оратора. Звезда не описывает, как он будет использовать свое харизматическое умение, а просто говорит, что оно было сфокусировано на его Меркурии.

Венера

В работе с неподвижными звездами Венера, по-видимому, сильно связана с искусством, а также с идеями насчет гармонии и отношений. Таким образом, связь Венеры со звездой может затронуть вашу личную жизнь, дружеские отношения и союзы, а также подтолкнуть вас к какому-то творческому самовыражению. Например, если Венера связана со звездой Капулус, гармония, равновесие или умение общаться мало беспокоят вас, если же Венера связана со звездой Диадема, звездой женской жертвенности, вы можете быть очень жертвенным человеком в личных взаимоотношениях.

В тот день, когда родилась Элизабет Тейлор, известная своими многочисленными браками и бурной личной жизнью, Венера заходила, когда кульминировала звезда Процион. Процион — это альфа Малого Пса. Звезда Процион предшествует «сияющей звезде», Сириусу, и связана с поспешными, непродолжительными действиями. При связи этой звезды с Венерой и МС Тейлор известна в обществе своими многочисленными неудачными браками.

Другим примером, на этот раз в искусстве, служит Леонардо да Винчи, Венера которого заходила одновременно со звездой Альциона, альфа Плеяд. Это та же самая звезда, которая у Лоренса Оливье была связана с Меркурием, но в случае Леонардо да Винчи ее таинственная энергия, сфокусиро-

ванная на Венере, проявлялась во многих его работах и рисунках и больше всего в загадочной улыбке Моны Лизы.

Марс

Если Марс связан с неподвижной звездой, мотивация, сексуальная энергия, агрессия и напористость окрашиваются мифологией этой звезды. Марс представляет вашу способность фокусировать энергию и двигаться вперед к эмоциональной или физической цели, не обращая внимания на других. Связь звезды типа Альционы с Марсом может приводить к идеализму без напористости или к сильной сосредоточенности на высших идеалах или тайнах физической и духовной жизни. Марс Иммануила Канта заходил, когда звезда Альциона находилась на надире. Его жизненной работой была сфера философии. В противоположность Марсу Канта, Марс Жанны д'Арк восходил, когда на надире находилась звезда Антарес. Антарес — это сердце Скорпиона, звезда, указывающая на страстность, трансформацию и на воителей. Жанна д'Арк была сожжена англичанами за ее роль в победе Франции над Англией.

Юпитер

Звезды, связанные с Юпитером, будут акцентированы в своем выражении, а также будут влиять на то, как вы учитесь и расширяете свой мир. Вы можете видеть большую картину и устремляться к ней или видеть большую картину и бежать от нее. Связь звезды Регул, одной из королевских звезд Персии, которая обещает успех при уклонении от мщения, с Юпитером может быть очень мощной комбинацией, говорящей о великом успехе или о значительной борьбе, чтобы избежать мщения. Юпитер действует как усилитель: он принимает энергию звезды и выражает ее миру в усиленной форме.

Наиболее ярким примером этого служит Адольф Гитлер. Звезда Фацис восходила у него одновременно с Юпитером. Фацис, сущность войны и сражения, усилила свое выражение при контакте с Юпитером. Переключаясь на более яркую ноту, можно назвать Вольфганга Амадея Моцарта, у которого Юпитер кульминировал одновременно со звездой Спика. Спика, альфа Девы, говорит о гениальном даре. Ее связь с МС Моцарта указывает на то, что мы считаем его работу гениальной — ясный пример усиления Юпитером выражения звезды.

Сатурн

Звезда, связанная с Сатурном, имеет длительное влияние. Оно относится к тому, что вы строите в своей жизни или оставляете после смерти. Оно будет проявляться в вопросах лидерства и может даже проецироваться на отца или какие-то авторитетные фигуры. Например, Сатурн, связанный со звездой Кастор, описывает выдающегося писателя или человека, занятого в сфере коммуникаций, который оставляет после себя огромную работу или массу идей. Сатурн Джона Леннона восходил, когда звезда Кастор находилась на надире¹. Здесь опять мы видим влияние надир: признание Леннона продолжается и после его смерти, так как его музыка и песни получают широкое одобрение.

У Оливера Кромвеля — человека, приведшего Англию к гражданской войне, низвергнувшего монархию и ставшего лордом-протектором Англии — Сатурн находился на надире, когда восходила звезда Процион. Процион — это звезда, связанная с Венерой в карте Элизабет Тейлор: быстрое, но непродолжительное восхождение. После смерти Кромвеля его работа была разрушена и монархия была восстановлена.

1

Время рождения Джона Леннона находится под вопросом, но в этом методе любое изменение времени не меняет параны в карте.

Резюме: как работать с паранами и неподвижными звездами

Работая с неподвижными звездами, помните о следующих пунктах:

1. Работайте со звездами, которые видны в месте рождения. Звезда должна быть так расположена, чтобы она могла восходить и заходить на широте рождения. Если она может только кульминировать на этой широте, то помните о том, что эта звезда всегда находится в фазе сокращенного прохождения, которое будет объяснено в разделе «Звездные фазы».
2. Начинайте с короткого списка звезд. Начиная со значительных звезд, вы не упустите что-то действительно важное и вам будет легче привыкнуть к названиям и значениям. Лучше иметь короткий список звезд, имеющих известный эффект, чем длинный смущающий список неизвестных вам звезд.
3. Используйте маленькие орбы примерно в половину ширины вашего пальца (30' дуги). При расширении орба ваши вычисления будут загромаждены слишком большим количеством излишних звезд.
4. Берите на заметку все звезды в карте. Начиная понимать значение звезд, вы заметите, что требуется нечто большее, чем присутствие одной пагубной звезды, чтобы превратить человека в монстра — важна комбинация звезд.
5. Углы указывают на то, когда в жизни человека проявится энергия звезды. Асцендент указывает на раннее влияние, продолжающееся в течение жизни; точка кульминации или МС относится к зрелым годам и связана с общественным статусом; Десцендент указывает на вто-

- рую половину жизни; а надир представляет жизненную работу, конец жизни и репутацию после смерти.
6. Работайте только с видимыми планетами. Внешние планеты значимы для поколения и в мунданной работе, но для натальной карты ограничьтесь работой с двумя светилами и планетами, кончая Сатурном. Узлы не используются в работе с неподвижными звездами, вы можете исследовать их, но понимать, что исторической основы для их использования не существует.
 7. Планета покажет сферу жизни, затрагиваемую звездой. Если звезда активна в карте, она будет затрагивать конкретную планету и поэтому будет влиять на сферу жизни, которой управляет эта планета.
 8. Звезды на углах. Отмечайте любые звезды, находящиеся на любом из четырех углов во время рождения, т.е. человек может родиться в момент восхода, захода, кульминации или нахождения на надире какой-то звезды. Если это так, эта звезда будет сильна в течение всей жизни.

Часть 2

Созвездия

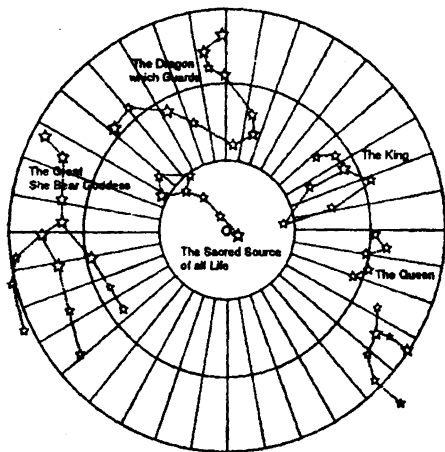

Небесное полотно

Созвездия представляют истории, запечатленные на небе, «на скальные рисунки», в совершенстве сохранившиеся для использования сменяющимися друг друга поколениями людей. В начале эти истории рассматривались как определенные темы, охватывающие целые области на небе, а не как изолированные образы с самостоятельными историями. Некоторые из этих обширных тем были увековечены в работе Аратуса, древнего астронома, считающегося первым человеком, зафиксировавшим положения созвездий в своей книге «Phaenomena», написанной примерно в 275 г. до н.э. В своей работе он сгруппировал некоторые созвездия по темам, таким как Вода и Королевская семья.

Если мы, как астрологи, когда-либо сможем реконструировать небо, чтобы понять небесное полотно, расписной свод древнего храма или первого собора, то важно, чтобы мы начали рассматривать небо не как скопление изолированных объектов, а как целое. Хотя созвездия в этой части книги приводятся в алфавитном порядке (латинском), в рассмотрении включены их взаимосвязи друг с другом.

После описания каждого созвездия приводится список его важных звезд с кратким изложением мнений Клавдия Птолемея (примерно 140 г.н.э.), Вивьена Робсона (1923), Рейнгольда Эбертина и Георга Хофмана (1971) и, наконец, Джозефа Ригора (1979) — авторов основной астрологической литературы по неподвижным звездам. Затем каждая звезда рассматривается в современных рамках, основанных на ее истории и мифах; приводятся астрономические данные звезды (которые объясняются в Приложении А) и, если она не циркумполярная (околополюсная), карта парана.

Андромеда, принцесса

Находящееся к югу от Дракона и двух Медведиц созвездие Андромеды (Andromeda) является членом королевского семейства, которое состоит из Цефея — царя, Кассиопеи — царицы, Андромеды — дочери или принцессы, и Персея — принца (см. звездную карту 1). Расположенная рядом с божественной и почитаемой полярной зоной, эта группа изображает форму человеческого общества.

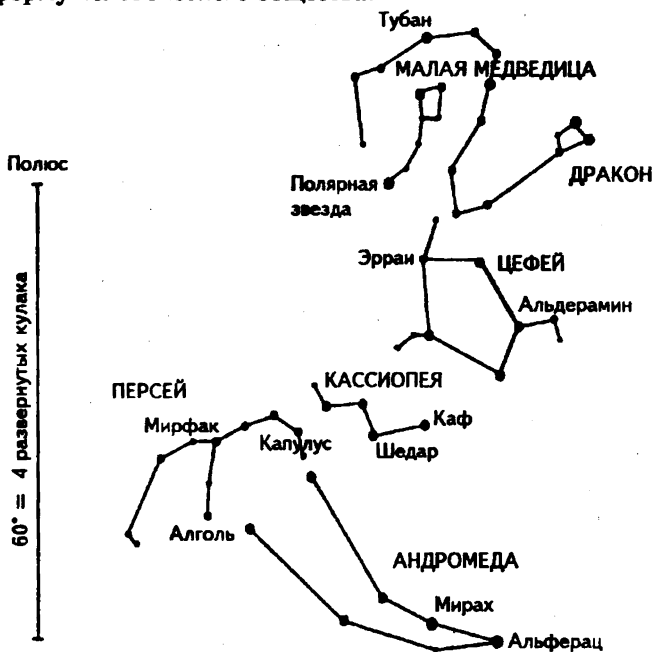

Звездная карта 1. Королевская семья.

Как дочь Цефея и Кассиопеи, Андромеда имеет много значений. Греки видели в этом созвездии фигуру принцессы,

которая прикована к скале и предназначена на съедение морскому чудовищу (Киту). Однако она была спасена от смерти героем Персеем, державшим в руке голову горгоны Медузы. Потом Персей влюбился в Андромеду и женился на ней. Средневековые христиане считали Персея Давидом, держащим голову Голиафа, и не связывали его с фигурой Андромеды. Однако японские мифы рассказывали о Кусинаде-химэ, богине риса, которая была спасена морским владыкой из пасти восьмиглавого чудовища, после чего молодая пара поженилась. Различные рассказы о спасении принцесс, приводящем к браку или богатству, встречаются во многих мифах и сказках.

Альфа Андромеды, звезда Альферац, одновременно является пупком Пегаса и шеей или головой Андромеды. В греческой мифологии Пегас был крылатым конем, который родился, когда его матери отрубили голову — его матерью была горгона Медуза, убитая Персеем. Таким образом, эти два созвездия, Персей и Андромеда, связаны с историями о конях и головах, убийстве и спасении.

Если же мы взглянем на эти созвездия по-другому, то можем представить принцессу Андромеду как горгону Медузу. Созвездия Персея и Андромеды можно рассматривать как сцену убийства Персеем Медузы. Персей держит ее голову, а из ее обезглавленного тела появляется Пегас, крылатый конь, созвездие, выходящее из шеи Андромеды. Действительно, этот вариант мифа гораздо лучше соответствует небесным компонентам.

Есть еще один способ рассмотрения этой группы звезд. Андромеда — принцесса, дочь небесного царя и царицы. Следовательно, она часть небесных историй, показывающих природный баланс человеческого племени или цивилизации. Это молодая, способная к воспроизведению потомства девушка, она достигла брачного возраста и ждет поклонников. Ее пассивная уступчивая позиция показывает ее потенциальную готовность. Ее ноги расставлены. Однако этот символ восприм-

чивости молодой девушки, готовой принять поклонника, мог быть изменен греками на символ скованной цепями, беспомощной, зависимой позиции, слабой женщины, нуждающейся в мужской силе для освобождения — в тот период, когда власть была отнята у женщин. Она, вероятно, получила свои цепи в то же самое время, когда ее мать, царица, была прикована к трону, что указывает на потерю женской независимости и власти.

В греческой модели Персей может рассматриваться как герой-победитель, спасающий девушку, находящуюся в бедственном положении, на поднятом вверх мече он держит свой приз — голову Медузы. Или мы можем рассматривать его как часть природного баланса: поклонник Андромеды, молодой мужчина, полный мужской энергии, символизируемой поднятым вверх мечом (напоминающим огромный фаллос). Он держит в руке голову животного или голову врага как подношение, охотничий трофей или символ его смелости, способности защитить или продемонстрировать охотничье мастерство. Возможно, он не только спасает Андромеду, но и ухаживает за ней.

Присутствие Пегаса, священного коня, может указывать на ее приданое или на ее власть, так как во времена матриархата всеми лошадьми управляла богиня. Андромеда и Персей, принцесса и принц, молодая женщина и молодой мужчина. Ухаживание. Два созвездия или небесные истории, показывающие человеческое общество, обычаи и природный баланс жизни и порядка.

Звезды Андромеды

Самая яркая звезда Андромеды — Альферац, расположенная на шее. Другие звезды в убывающем порядке звездной величины: Мирах, левое бедро; Аламак, левая ступня; Адхил, шлейф платья.

Альферац

(Альфа Андромеды. Звездная величина 2.2. Прямое восхождение 00:08:09". Склонение 29N03'50". СЭГ = 13°37' Овна.) См. карту парана 1.

Пример использования карты: Если вы родились в Девенпорте, Великобритания, на широте 50° с.ш., то звезда восходит примерно с 0° Водолея. Если у вас есть планета в 0° Водолея или Льва, планета будет восходить или заходить с этой звездой. Звезда заходит с 0° Тельца. Следовательно, если у вас есть планета в 0° Тельца или Скорпиона, она будет заходить или восходить, когда звезда заходит. Звезда кульминирует с 25° Рыб, так что, если у вас есть планета в 25° Рыб или Девы, она будет кульминировать или находиться на надире, когда кульминирует эта звезда.

На широте 50° с.ш. звезда имеет фазу сокращенного прохождения. Этот период будет длиться примерно с 23 июля (дата в правой колонке таблицы рядом с 0° Водолея) по 24 октября каждого года (дата в правой колонке таблицы рядом с 0° Тельца), а истинный или космический гелиакический восход звезды приходится примерно на 21 января (дата для линии восхода на 50° с.ш. в колонке «гелиакический восход»).

Альферац можно использовать на всех четырех точках карты в интервале от 60° ю.ш. до 60° с.ш. Южнее эта звезда никогда не восходит, а севернее никогда не заходит и, следовательно, находится в фазе постоянного сокращенного прохождения.

Мнения предшественников

Птолемей связывает эту звезду с Венерой. Робсон (1984) связывает эту звезду с независимостью и любовью к свободе, по-видимому, основываясь больше на связи звезды с крылатым конем, чем с принцессой. Эбертин (1971) называет ее *Сиррах* и говорит, что она связана с популярностью. Ригор

Альферац

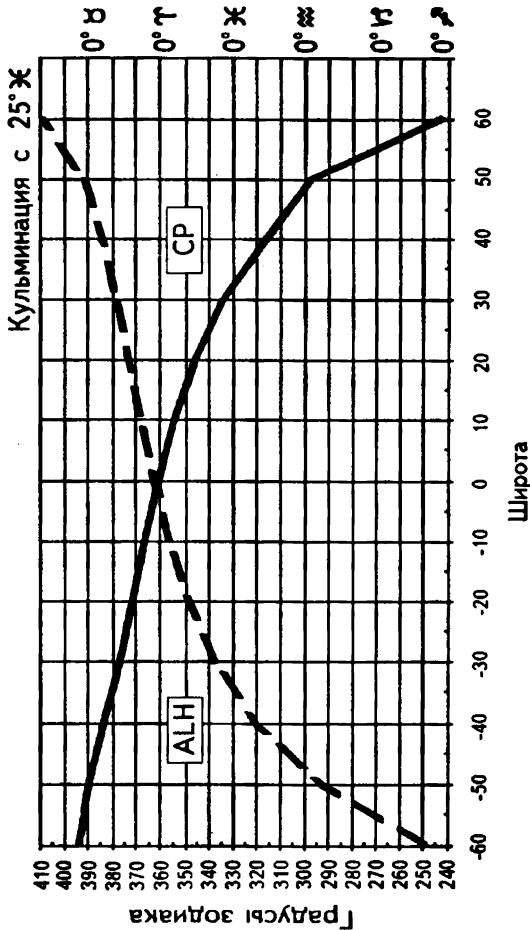
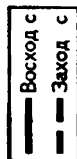

Гелиакический
Восход Заход

NA	NA
21 Апр.	24 Окт.
10 Апр.	14 Окт.
31 Мар.	4 Окт.
21 Мар.	23 Сен.
11 Мар.	13 Сен.
1 Мар.	3 Сен.
19 Фев.	24 Авг.
9 Фев.	13 Авг.
30 Янв.	3 Авг.
21 Янв.	23 Июля
11 Янв.	13 Июля
1 Янв.	2 Июля
22 Дек.	22 Июня
12 Дек.	11 Июня
3 Дек.	1 Июня
NA	NA

Заход Восход
Акронический

Карта парана 1. Альферац

(1978) связывает ее с образом принцессы и говорит о богатстве, почете, жизнерадостности и любви к жизни.

Альферац: концепция

Кажется, что Альферац находится «не на месте» в созвездии Андромеды и не имеет связи с символизмом этого созвездия. Гертруда и Джеймс Джобс указывают на то, «...что эта звезда прежде была частью Пегаса, а потом была переведена в Женские Волосы и вдохновила кого-то дать ей странное название *Umbilicus Andromedae*».

Если Альферац поместить назад в созвездие Пегаса, где эта звезда привыкла находиться, ее можно связать со свободой, скоростью, любовью к движениям, искренней радостью от игры ветра в волосах. В этом качестве можно понять ее присутствие в карте Альфреда Дрейфуса, французского офицера, ложно обвиненного в измене в конце 19 века и сосланного на каторгу. Юпитер Дрейфуса восходил, когда звезда Альферац кульминировала, так что зрелые годы его жизни символизировались борьбой за свободу, которая переросла в серьезное политическое сражение, пока он не был освобожден двенадцатью годами позже и полностью реабилитирован. Эта звезда также присутствует в карте Джона Гленна, первого американского космонавта, совершившего полет вокруг Земли. Звезда Альферац кульминировала, когда восходил его Марс, связывая любовь к скорости и движениям с мотивацией и кругом его интересов. Эту звезду можно найти и в карте Генриха VIII, желавшего свободы от жестких законов католической церкви. Звезда Альферац кульминировала, когда восходил его Меркурий, указывая на то, что он хотел свободы на правовом и интеллектуальном уровне.

Альферац в натальной карте

Если Альферац присутствует в вашей карте, то любовь к свободе, движениям и способность действовать становятся

чертой планеты, на которую влияет эта звезда. Например, если она связана с Меркурием, то будет указывать на свободу мышления, новые идеи или сильное упрямство; если она связана с Марсом, то может указывать на сильную мотивацию или своеволие.

Альферац как гелиакическая восходящая звезда при рождении

Альферац — это одна из птолемеевских звезд, так что она может с уверенностью использоваться как космическая и как видимая гелиакическая восходящая звезда. Если Альферац является гелиакической восходящей звездой при рождении, вы будете иметь «клеймо» этой звезды. Вашим величайшим талантом будет ваша способность предпринимать действия, а также любовь к независимости. У Джеймса Дина, одаренного молодого актера, погибшего в автокатастрофе из-за любви к скорости, Альферац была гелиакической восходящей звездой при рождении. Это же можно сказать о Жюль Верне, отце научной фантастики, авторе романа «С Земли на Луну», и о Галилео Галилее, отце классической механики, астрономе шестнадцатого века, который первым направил телескоп на звезды.

Мирах

(Бета Андромеды. Звездная величина 2.4. Прямое восхождение 01:09:28.5". Склонение 35N35'38". СЭГ = 29°42' Овна.)
См. карту парана 2.

Пример использования карты: Если вы родились на широте 30° ю.ш., то звезда восходит примерно с 5° Тельца. Если у вас есть планета в 5° Тельца или Скорпиона, планета будет восходить или заходить с этой звездой. Звезда заходит с 20° Рыб. Следовательно, если у вас есть планета в 20° Рыб или Девы, она будет заходить или восходить, когда звезда захо-

Мирах

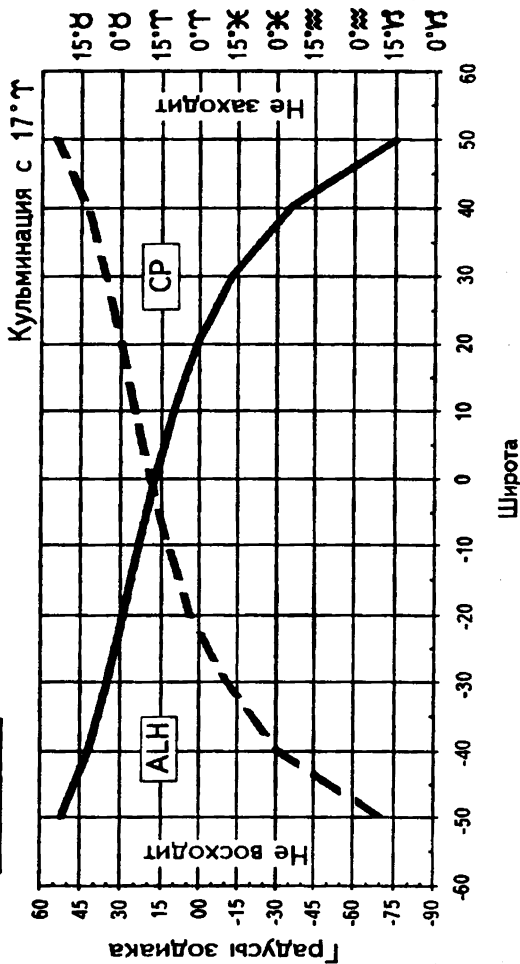
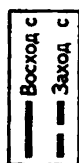

Гелиакический
Восход Заход

5 Мая	7 Нояб.
20 Апр.	23 Окт.
5 Апр.	8 Окт.
20 Мар.	23 Сен.
5 Мар.	7 Сен.
19 Фев.	23 Авг.
4 Фев.	7 Авг.
20 Янв.	23 Июля
5 Янв.	7 Июля
22 Дек.	21 Июня

Заход Восход
Акронический

Карта парана 2. Мирах

дит. Звезда кульминирует с 17° Овна, так что, если у вас есть планета в 17° Овна или Весов, она будет кульминировать или находиться на надире, когда кульминирует эта звезда.

На широте 30° ю.ш. звезда имеет фазу «восхода и пребывания скрытой». Этот период длится примерно с 10 марта (дата в левой колонке таблицы рядом с 20° Рыб) до 25 апреля каждого года (дата в левой колонке таблицы рядом с 5° Тельца), а истинный или космический гелиакический восход звезды приходится примерно на 25 апреля (дата для линии восхода на 30° ю.ш. в колонке «гелиакический восход»).

Мирах можно использовать на всех четырех точках карты в интервале от 54° ю.ш. до 54° с.ш. Южнее эта звезда никогда не восходит, а севернее никогда не заходит и, следовательно, находится в фазе постоянного сокращенного прохождения.

Мнения предшественников

Птолемей связывает эту звезду с Венерой. Робсон связывает ее с добротой, счастьем в браке, прощением и большой преданностью. Эбертин говорит о счастье, артистических способностях и посредничестве. Ригор включает все пункты, о которых говорит Робсон, а затем добавляет скрытность, дурные привычки и упрямство.

Мирах: концепция

Если Мирах действительно основная звезда Андромеды, позволяющая Альферац быть частью Пегаса, то эта звезда должна представлять концепцию молодой, способной к воспроизведению потомства девушки — восприимчивость, женственность, интуиция, искусство и т.д.

В день, когда родился Иммануил Кант, немецкий философ, веривший в возможность совершенного общества, которое будет способствовать благосостоянию каждого индивидуума, эта звезда кульминировала вместе с Луной. Идеализм этих взглядов о благосостоянии человеческой расы показыва-

ет нам проблески влияния звезды Мирах. У Леонардо да Винчи эта звезда была связана с Меркурием, они вместе кульминировали в день его рождения, что способствовало его великому искусству. В день, когда родился Фред Астер, звезда Мирах кульминировала вместе с Венерой; гармония и ритм этой звезды выразились в его танце.

Есть много других примеров, но все они, по-видимому, имеют общую тему поиска гармоничного пути. Мирах, по-видимому, гораздо лучше олицетворяет Андромеду, чем Альферац.

Мирах в натальной карте

Темы этой звезды — восприимчивость и плодовитость. Если она присутствует в вашей карте, вы открыты к новым идеям, готовы воспринимать что-то новое. Некоторые люди могут путать это с наивностью или с простодушием, но Мирах не наивна, так как она может использовать то, что получает. Она плодовита. Ее достоинство — это способность слушать и думать и использовать все полученное наиболее творческим образом.

Мирах как гелиакическая восходящая звезда при рождении

Мирах отсутствует в птолемеевском списке звезд, используемых как гелиакические восходящие звезды, поэтому она может использоваться только как космическая восходящая звезда при рождении. Если она находится в таком положении в вашей карте, вы будете очень восприимчивы, открыты к идеям. Это может подразумевать некоторую наивность, но, с другой стороны, может также дать творческие таланты в искусстве или способность выявлять все самое лучшее в других людях.

Орел

Созвездие Орла (Aquila) является частью группы созвездий северного неба, состоящей из трех птиц — Орла, Лебеда и третьей, переименованной в Лиру — и Стрелы (см. звездную карту 2). Эти три птицы были известны грекам как Стимфалийские птицы, убитые Гераклом (шестой подвиг героя). Стрела в небе считается принадлежащей Гераклу.

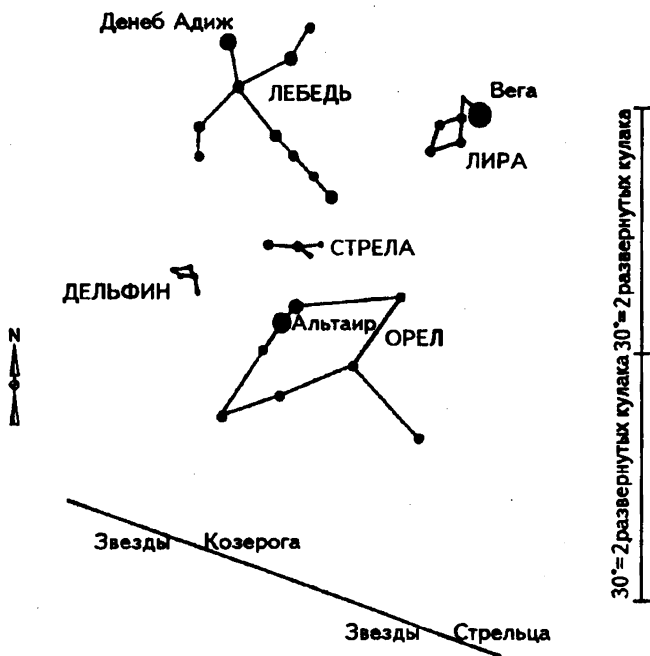

Звездная карта 2. Три птицы и стрела.

Аратус называл Орла буревестником, так как в северном полушарии он восходит зимой, принося с собой плохую погоду и штормы. Это созвездие рассматривалось как птица в тече-

ние последних 3500 лет, и греки включили его в свою мифологию, назвав Орлом, чью форму принял Зевс, чтобы спуститься на землю и похитить Ганимеда. Зевс полюбил красивого мальчика и сделал его своим личным виночерпием. Миф говорит о том, что Ганимеду было даровано бессмертие и он был помещен на небо как архетипичный виночерпий созвездия Водолея. Другая версия говорит о том, что жизнь императора Адриана была продлена добровольной жертвой юного Антиноя. Орел поднял юношу на небо и поместил его там как Водолея.

Орла всегда связывали с огнем и молнией, так что греческая версия о том, что орел является формой громовержца Зевса, согласуется с этой мифологией. В Риме существовал обычай освобождать орлов над погребальным костром императора, так как считалось, что орел уносит душу воина в мир бессмертных. Орел также служил средством для призыва на землю небесного огня, чтобы поглотить жертву, возложенную на алтарь. Пройдя через жертвенный огонь, жертва уносилась орлом или поднималась на небо в форме орла.

Этот символизм отражен в Ветхом Завете (огонь, посланный Иеговой, для всежжения сына Авраама). Из-за этой связи с огнем орла часто путали с фениксом. Орел был царской птицей Рима и символом мужской власти. Современной страной, принявшей орла в качестве своей эмблемы, являются Соединенные Штаты.

Звезды Орла

Самая яркая звезда Орла — Альтаир. Другие именные звезды в убывающем порядке звездной величины: Альшаин, голова Ганимеда; Таразед, тело орла; Денев, хвост орла.

Альтаир

(Альфа Орла. Звездная величина 0.9. Прямое восхождение 14:54:51.6". Склонение 8N51'31". СЭГ = 1°04' Водолея.) См. карту парана 3.

Альтаир

— Восход с
- - - Заход с

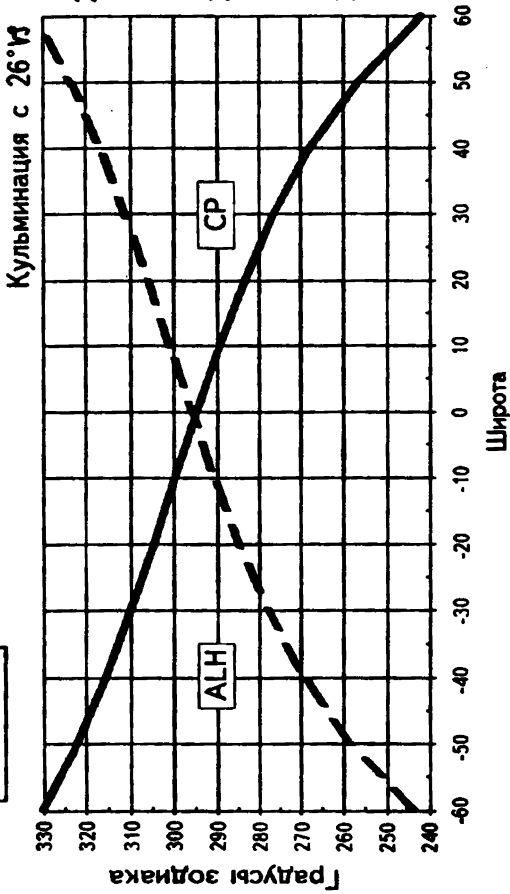

Гелиакический
Восход Заход

9 Фев.	12 Авг.
30 Янв.	2 Авг.
20 Янв.	23 Июля
10 Янв.	12 Июля
31 Дек.	2 Июля
22 Дек.	21 Июня
12 Дек.	11 Июня
2 Дек.	31 Мая
22 Ноябрь.	21 Мая

20° W
 10° W
 0° W
 20° W
 10° W
 0° W
 20° W
 10° W
 0° W

Заход Восход
Акронический

Карта парана 3. Альтаир

Пример использования карты: Если вы родились в Риме, Италия, на широте 42° с.ш., то звезда восходит примерно с 25° Стрельца. Если у вас есть планета в 25° Стрельца или Близнецов, планета будет восходить или заходить с этой звездой. Звезда заходит с 18° Водолея. Следовательно, если у вас есть планета в 18° Водолея или Льва, она будет заходить или восходить, когда звезда заходит. Звезда кульминирует с 26° Козерога, так что, если у вас есть планета в 26° Козерога или Рака, она будет кульминировать или находиться на надире, когда кульминирует эта звезда.

На широте 42° с.ш. звезда имеет фазу сокращенного прохождения. Этот период будет длиться примерно с 15 июня (дата в правой колонке таблицы рядом с 25° Стрельца) по 10 августа каждого года (дата в правой колонке таблицы рядом с 18° Водолея), а истинный или космический гелиакический восход звезды приходится примерно на 17 декабря (дата для линии восхода на 42° с.ш. в колонке «гелиакический восход»).

Альтаир можно использовать на всех четырех точках карты от 81° ю.ш. до 81° с.ш. Южнее эта звезда никогда не восходит, а севернее никогда не заходит и, следовательно, находится в фазе постоянного сокращенного прохождения.

Мнения предшественников

Птолемей говорит, что звезды Орла, включая Альтаир, напоминают Марс и Юпитер. Робсон говорит о способности возвыситься в жизни, о смелости и отваге, но также о том, что человек с таким влиянием может быть виновен в кровопролитии и должен опасаться рептилий. Эбертин соглашается с Робсоном об успехе и отваге. Ригор не упоминает эту звезду.

Альтаир: концепция

Это звезда смелости и деятельности, но той, которая также связана с человеческими отношениями и заботой. Смелость звезды Альтаир проявлялась в карте Леонардо да Винчи, у которого она восходила, когда Сатурн кульминировал. Такая

комбинация указывает на его готовность обдумывать и исследовать новые сферы и новые горизонты — стремление, которое присутствовало у него в течение всей жизни. У Джона Леннона с этой звездой было связано Солнце, так как в день, когда он родился, звезда Альтаир восходила, когда Солнце кульминировало. Мы видим мощное побуждение звезды Альтаир в музыкальном протесте Леннона за мир и права человека. Жизнь Жюль Верна — это еще одно выражение этой звезды. В день, когда он родился, Луна заходила, когда звезда Альтаир кульминировала. Связь этой звезды с его Луной повлияла на его страстные увлечения и убеждения. Книги Жюль Верна демонстрируют смелость и дерзость орла, связанную в его случае с менее ориентированной на действие Луной.

Альтаир в натальной карте

Присутствие звезды Альтаир в вашей карте добавляет смелость и решимость, способность добиться успеха благодаря риску или напористой решимости. Однако эта мужественная звезда действия и силы использует эту деятельность не только для себя, но и для других.

Альтаир как гелиакическая восходящая звезда при рождении

Альтаир — это одна из птолемеевских звезд, так что она может использоваться как космическая и как видимая гелиакическая восходящая звезда. Это важное положение этой звезды. Быстрота и смелость действий будут частью вашего чувства своего «я». Это может приводить к стремительности, решимости или способности подняться туда, где другие еще не были. Интересным примером влияния Альтаира служит Иоганн Кеплер, родившийся при видимом гелиакическом восходе этой звезды. Его математические способности можно приписать звезде Шеат (созвездие Пегаса), восходившей вместе с Меркурием, но его решимость разрешить загадку орбит планет была обусловлена влиянием звезды Альтаир.

Жертвенник

Аратус пишет в «Phaenomena»: «Под жгучим жалом мертвого монстра, Скорпиона, вблизи Юга расположен Жертвенник. Краток промежуток времени, в течение которого вы можете увидеть его над горизонтом». Жертвенник (Ага) расположен между 50 и 60 градусами южного склонения и в наши дни виден только на широте южнее 40° с.ш. (см. звездную карту 7). Рассматриваемый как алтарь во многих формах, он считался алтарем Диониса, камильницей, а также домашним очагом. Основное значение в античные времена имели даты его гелиакического восхода для предсказания погоды.

Аратус пишет: «Но этот Жертвенник даже больше, чем что-либо другое в древней ночи видел плачущих от горя людей, так как это мощный знак морского шторма... Я возносил молитву, находясь в открытом море, чтобы это созвездие окутали облака и оно не появлялось среди других на небесах».

Это алтарь, к которому приближается Хирон (созвездие Центавра), неся Волка, чтобы принести его в жертву.

В этом созвездии нет астрологически значимых звезд, но все созвездие заслуживает рассмотрения в предсказаниях погоды, учитывая силу предупреждений Аратуса. Однако нужно осознавать, что, поскольку определенная звезда или созвездие всегда видны в один и тот же период времени из года в год, они могут приобрести репутацию вызывающего шторм созвездия просто потому, что восходят в сезон штормов.

Тем не менее, предупреждения Аратуса кажутся обоснованными. В рождественское утро 1974 г. в Дарвине, Австралия ($12^\circ 28' S$) соединение Нептун-Марс в 10° Стрельца восходило вместе со звездой Антарес, альфа Скорпиона, известной как Сердце Скорпиона. Это трудная комбинация, но над южным горизонтом также восходил Жертвенник. Это возвестило о циклоне Трейси, самом страшном шторме в истории Австралии.

Арго, корабль

(*Carina*, Киль; *Puppis*, Корма;
Vela, Паруса; *Pixis*, Компас)

В старые времена далеко на юге под скрытой частью неба лежали таинственные земли, земли чародеев и магии, где законы природы могли быть покорены и изменены. Люди всегда испытывали потребность в Далекой Стране. Для викингов этот архетип олицетворяли страны типа Ирландии, находящейся на краю Европы через бурное море. Позднее им стали острова Западной Индии, а еще позже Австралия, южный континент, населенный такими странными животными, что Старый Свет считал их мистификацией. В этом столетии им сначала стала Луна, на смену которой быстро пришел открытый космос. Люди мечтают о Далеких Местах, где мир совершенно иной. Такие мечты — это основная человеческая черта, они заложены в наших генах. Это то, что тянет нас вперед. Для египтян и позднее для греков Арго было созвездием, представлявшим корабль, который можно было использовать для таких путешествий.

Расположенное полностью в южном полушарии и имеющее протяженность более 75° созвездие Арго сейчас разбито на четыре отдельных созвездия для простоты обращения (см. звездную карту 3): Киль, Корма, Паруса и Компас, называемый на древних картах Мачтой. На протяжении столетий было много других делений, например, Морской Сундук и Мачта, но ни одно из них сейчас не употребляется.

В северных широтах этот южный корабль восходит и располагается рядом с горизонтом, напоминая корабль, плывущий в океане далеко на юг. В древние времена эта группа звезд рассматривалась как огромный корабль, способный плыть в неизведанные земли. Его старейшее известное выра-

жение — это корабль, использованный Осирисом и Исидой во время великого потопа, покрывшего землю (см. рис. 18). Греки утверждали, что этот великий южный корабль — Арго, мифический корабль, построенный и использованный Ясоном, который вместе с 50 последователями отправился туда, где «никто не был», чтобы найти золотое руно. Для индусов это корабль, который Вишну в форме рыбы отбуксировал в безопасное место во время индусской версии великого потопа. Для христиан это был Ноев ковчег. Как бы ни называлось это созвездие, оно представляет огромный корабль, позволяющий его пассажирам отправиться в недостижимые иным образом места.

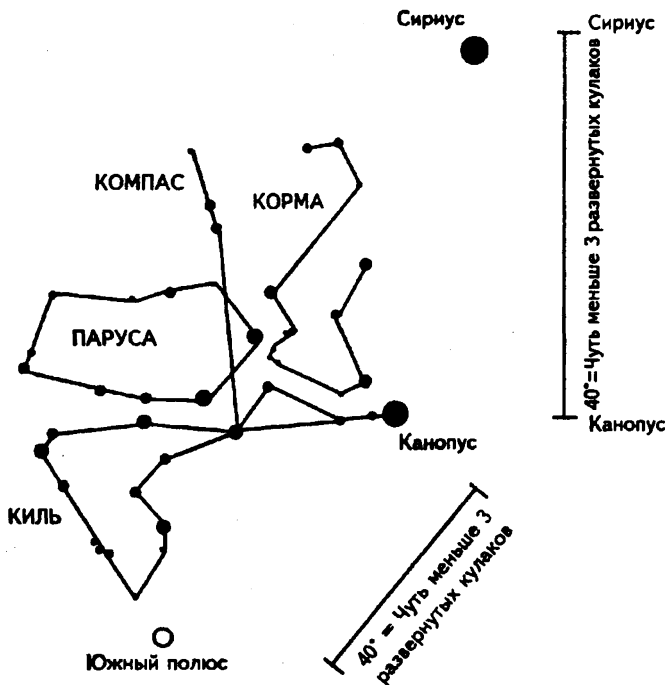

Звездная карта 3.
Великий южный корабль Арго.



Рис. 18. Египетский иероглиф лодки подземного мира и созвездие Арго.

Поскольку мы потеряли связь с небом, потребность в таком корабле теперь заполняется в нашем сознании космическими кораблями НАСА и, в мире фильмов и телевидения, огромными космическими кораблями, плывущими в безбрежных просторах космоса. Но больше, чем просто корабль, это созвездие представляет саму сущность человеческого стремления к приключениям и исследованиям для персонального роста или роста коллективного познания. Разбиение на части этого великого корабля воздействует на человеческую психику как взрыв Челленджера. Поэтому астрологи должны сопротивляться разбиению Арго на более мелкие созвездия, так как Арго — это символ нашего поиска новых знаний и нашего глубокого стремления (как человеческого рода) расширить горизонты нашего мира.

Звезды Арго

Самая яркая звезда Арго — Канопус, в Киле. Другие именные звезды в убывающем порядке звездной величины: Миапляцид, тоже в Киле; Мунитайн, тройная звезда в Парусах; Альсухайль, тоже в Парусах.

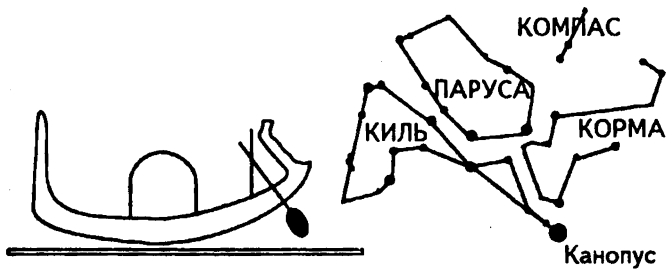
Канопус

(Альфа Киля (альфа Арго). Звездная величина -0.9 . Прямое восхождение $06:23:49.8''$. Склонение $57S07'14''$. СЭГ = $14^\circ 16'$ Рака.) См. карту парана 4.

Пример использования карты: Если вы родились в Мадрасе, Индия, на широте 13° с.ш., то звезда восходит примерно с 25° Рака. Если у вас есть планета в 25° Рака или Козерога, эта планета будет восходить или заходить с этой звездой. Звезда заходит с 13° Близнецов. Следовательно, если у вас есть планета в 13° Близнецов или Стрельца, она будет заходить или восходить, когда звезда заходит. Звезда кульминирует с 5° Рака, так что, если у вас есть планета в 5° Рака или Козерога, она будет кульминировать или находиться на надире, когда кульминирует эта звезда.

На широте 13° с.ш. звезда имеет фазу «восхода и пребывания скрытой». Этот период будет длиться примерно с 3 июня (дата в левой колонке таблицы рядом с 13° Близнецов) до 18 июля каждого года (дата в левой колонке таблицы рядом с 25° Рака), а истинный или космический гелиакический восход звезды приходится примерно на 18 июля (дата для линии восхода на 13° с.ш. в колонке «гелиакический восход»).

Канопус можно использовать на всех четырех точках карты от 37° ю.ш. до 37° с.ш. Севернее эта звезда никогда не восходит, а южнее никогда не заходит и, следовательно, находится в фазе постоянного сокращенного прохождения.

Мнения предшественников

Птолемей говорит, что эта звезда напоминает Сатурн и Юпитер. Робсон говорит, что эта звезда дает благочестие, консерватизм и может превращать зло в добро. Эбертин отмечает просто любовь к путешествиям. Ригор говорит, что эта звезда может приносить домашние проблемы.

Канопус

— Восход с
- - - Заход с

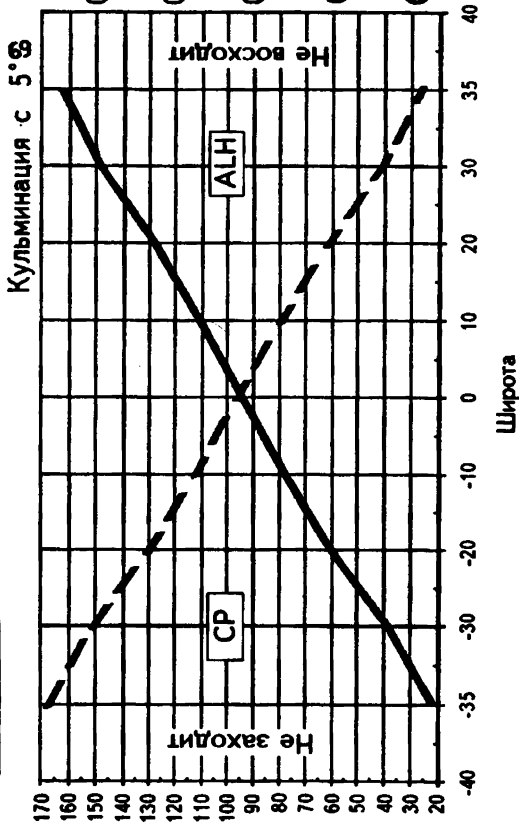

Гелиакический
Восход Заход

24 Авг.	19 Фев.
3 Авг.	30 Янв.
13 Июля	11 Янв.
22 Июня	22 Дек.
1 Июня	3 Дек.
11 Мая	13 Нояб.
21 Апр.	24 Окт.

Заход Восход
Акронический

Карта парана 4. Канопус

Канопус: концепция

Это одна из замечательных звезд на небе, и приведенные выше сухие слова о «консерватизме» и «домашних проблемах» — это насмешка над ней. Звезда Канопус получила свое название в честь главного кормчего флота Менелая, умершего после возвращения с Троянской войны. Однако египтяне знали этого великого мореплавателя задолго до того, как греки назвали египетскую лодку Арго, и говорили, что после смерти великого мореплавателя он стал кормчим корабля, используемого, чтобы перевозить мертвых в подземный мир. Другие культуры давали этой звезде свои имена. Арабы в разные периоды называли ее Яркой звездой и Мудрой звездой. В Персии ее называли *Аль-Анвар Сухайль*, Свет (или Мудрость) Канопуса. Ее почитали в пустыне как одну из форм бога, она была известна как Звезда Египта. Примерно в 6000 г. до н.э. гелиакический восход звезды приходился на осеннее равноденствие и серия храмов в Египте была ориентирована по этим восходам.

Арабы использовали Канопус как Южную Полярную звезду для ориентации в пустыне и часто называли ее Сердцем Юга. Будучи яркой звездой, она считалась Южной Полярной звездой народами многих культур. Ее также называли Тяжеловесным Канопусом, название, которое говорит нам о важности этой звезды, так как Канопус считали грузом на конце отвеса, используемого для определения полюсов. Когда отвес отклонялся от курса, груз на конце веревки начинал двигаться. Это было древним объяснением эффектов прецессии Канопуса, предполагаемой Точки Неподвижности на юге.

Многие культуры, включая мифологию некоторых коренных американских племен, считали эту Южную Полярную звезду движущейся на север и описывали это как время конца мира. Поэтому звезда Канопус приобрела связь с концепцией времени. Это получило большую поддержку у греков, кото-

рые считали, что в битве между богами-олимпийцами и титанами Кронос (Сатурн) был сброшен со своей колесницы в реку Эридан. Там, где упал Кронос, находился Канопус, отсюда он стал повелителем подземного мира, получателем всех душ,двигающимся медленным темпом, чтобы объявить о конце света при соединении с Полярной звездой. Индейцы пауни говорили об этом так: «Теперь Южная Звезда, звезда Духа или звезда Смерти поднимается все выше и выше в небесах, все ближе и ближе к Полярной звезде, и когда приблизится время конца жизни, звезда Смерти подойдет так близко к Полярной звезде, что поглотит ее...»

Так что есть значительные мифологические доводы в пользу включения звезды Канопус в созвездие Эридана, так как она становится великим получателем душ. Однако может быть так, что Канопус является самой необычной звездой и содержится в двух созвездиях: в Эридане, в связи с этим становясь движущейся южной полярной точкой, отсчитывающей минуты мироздания и определяющей конец света; и одновременно в Арго, выполняя роль кормчего Арго и представляя нашу ненасытную потребность исследовать как можно больше, прежде чем Канопус «выключит огни» для человечества.

Если вы живете южнее 37° с.ш., посмотрите как-нибудь на Канопус и подумайте, как наиболее древние уровни вашего разума оценивают эту удивительную звезду: великий навигатор и духовный проводник; звезда смерти и отец времени; южный полюс и священная точка неподвижности.

У Пабло Пикассо, родившегося на широте $36^{\circ}45'$ с.ш. Венера восходила, когда звезда Канопус кульминировала. Звезда Канопус находилась над горизонтом только несколько часов, описывая крошечную дугу на южном горизонте, и в то время, когда Венера восходила, эта звезда была на вершине этой дуги. Пабло Пикассо прокладывал новые пути в мире искусства. Его различные стили в искусстве стали известны как протокубизм, кубизм и кубистическая скульптура. Комбинация Канопус-Венера не сделала его великим художником, коим он

был, но гарантировала, что его стиль на выбранном жизненном пути будет отличным от других, создающим новые изменения в мире искусства.

Мао Цзэ-дун родился на широте $27^{\circ}52'$ с.ш., где Канопус может восходить и заходить. С этой звездой у него было связано Солнце. Когда его Солнце кульминировало, звезда Канопус находилась на надире. Здесь мы видим соединение чувства своего «я» Мао Цзэ-дуна с концепциями звезды Канопус: лидер, прокладывающий новый путь для китайского народа и, в конце концов, воплощающий темную сторону звезды Канопус, как отец, который в итоге съедает своих детей в сатурнианском стиле. У Фиделя Кастро Марс кульминировал, когда звезда Канопус восходила, и он решил руководить своей страной в военном стиле.

Канопус в натальной карте

Канопус — это мощная звезда, и, если вы родились южнее 37° с.ш., она может влиять на вас, давая качества лидера или исследователя новых путей, который может разрушать то, что создано. Это сложная звезда, сходная с королевскими звездами Персии, так как она связана с успехом, но также с возмездием, требующим очень большого контроля.

Канопус как гелиакическая восходящая звезда при рождении

Канопус — это одна из птолемеевских звезд, так что она может использоваться как космическая и как видимая гелиакическая восходящая звезда. В таком положении в карте она будет говорить о большом потенциале для лидерства или о прокладывании новых путей. В то же время она будет приносить с собой внутреннюю борьбу, связанную с господством и контролем, которая может разрушить ту самую работу, которую вы стараетесь осуществить.

Возничий

Одним из величайших шагов в развитии человечества было начало земледелия, приручения животных и культивации растений. Важность этого процесса представлена созвездиями на небе, группирующимися недалеко от северного полюса. Это созвездия Пегаса, крылатого коня, Малого Коня и Возничего (Auriga). Все они связаны с лошадьми.

Возничий — это тот, кто запрягает Коня. Различные культуры использовали разные образы для этого созвездия, начиная от человека, держащего кнут, до человека, едущего на колеснице с козой на левом плече. Считается, что этот образ возник в Междуречье и был сложившейся небесной фигурой несколько тысячелетий назад. Джобс говорит о том, что колесницу изготовил Гефест для своего изуродованного сына Аттика, ноги которого были кольцами змей. Он садился в колесницу, чтобы скрыть свои ноги. С древних времен это созвездие также связывали с пастухом, следящим за своим стадом, поэтому в библейские времена его рассматривали как Христа.

Возничий со своим астеризмом¹ козы, кормящей двух козлят, по-видимому, создавал некоторые проблемы древним авторам, так как образ кормления и заботы не согласовывался с образом могучей колесницы, едущей по небесам (см. звездную карту 4). Одним из решений этой проблемы было предположение о том, что астеризм — это коза, выкормившая Зевса, ставшая священной и в благодарность за свои услуги помещенная на небо. Это предположение даже не пыталось объяснить наличие двух козлят. В другом варианте в руки возничего вкладывался рог изобилия и говорилось о том, что малыш Зевс отломал его кончик и именно кончик этого рога везет возничий.

1

Астеризм — это созвездие в созвездии.

Однако, поскольку этот астеризм содержал самую яркую звезду созвездия, Капеллу, его нельзя было игнорировать. Этой звезде поклонялись египтяне и греки. Примерно в 5200 г. до н.э. храмы в Египте были ориентированы по ее восходам и заходам, а позднее в Греции она, по-видимому, была точкой ориентации для храма, посвященного богине Луны, Диане. Действительно, Капелла — это один из ликов богини.



Звездная карта 4. Возничий.

Однако, если учесть образ кормящей козы, находящейся у левой руки возничего и склонившейся на его плечо, сильную историческую женскую ассоциацию с Капеллой в Египте и позднее в Греции, а также миф об Аттике, использующем колесницу, потому что его ноги были кольцами змей, очевидно, что возничий везет что-то женственное или заботливое. Будь это коза, кормящая двух козлят, или кончик рога изобилия, это символ питающей женской груди.

Имея это в виду, интересно докопаться до тех слоев мифологии, которые находятся на границе между устными и письменными источниками. Здесь можно найти фрагменты исто-

рий, касающихся женщин, колесниц и близнецов. Кельты были племенами, которые, если не изобрели колесницу, то, несомненно, развили ее как важную часть своего общества. В кельтской мифологии есть история об Арианрод, богине звездного колеса или небесной колесницы, родившей близнецов, и история о Махе, великой кельтской богине лошадей, которая тоже связывает женский символизм с мотивом колесницы.

Однажды ночью Маха появилась у дверей простого человека. Он узнал ее, а она сказала, что будет жить с ним в качестве его жены, если он никому не расскажет, кто она. Это соглашение хорошо работало, и Маха часто пробегала многие мили, наслаждаясь быстротой своих ног и ветром, дующим ей в лицо. Со временем Маха забеременела от своего смертного мужа, который был восхищен мыслью, что является отцом ребенка богини. Время шло...

В те дни ценность человека измерялась скоростью его колесницы, поэтому королю нужно было иметь самых быстрых лошадей в королевстве. Однажды воины начали хвастаться и муж Махи похвалился, что его жена сможет обогнать колесницу короля. Это было воспринято как оскорбление, и ему приказали привести Маху к королю, чтобы она могла принять участие в состязаниях. Беременную Маху привели к королю. Она молила о сострадании, говоря, что ей скоро рожать, и просила отложить состязания. Однако ее мольбы были проигнорированы, что, как считают мифологи, символизирует демаркационную линию между матриархальным и патриархальным кельтским обществом. Проявив неуважение к ее состоянию, король совершил поступок против святости богини. Ей приказали готовиться к состязаниям. Будучи богиней лошадей, Маха выиграла состязания с колесницами короля, но из-за ее состояния ей пришлось очень трудно. В конце состязаний у нее отошли воды, и на глазах у воинов она родила близнецов. Этих близнецов можно рассматривать как символ раскола, произошедшего между мужчинами и женщинами. В гневе из-за отсутствия уважения, продемонстрированного во-

инами, она прокляла мужчин Ольстера, заставив их испытывать родовые муки каждый раз, когда им бросали вызов в смертельной битве. Никто не знает, что произошло с близнецами Махи, но имя Махи по-прежнему почитается в Ирландии, а эффект ее проклятия — это живой памятник в истории Ольстера и Северной Ирландии.

Прекрасные и яркие истории существуют не как изолированные события. Вероятно, были и другие такие же истории, но, к несчастью, мифология богини не записывалась. Однако из этой конкретной, дошедшей до нас истории мы видим, что существует мифологическая основа, чтобы считать этого звездного возничего символом богини лошадей, которая демонстрирует свою плодовитость, неся своих детей. Вместо сосков козы, драпирующих грудь мужчины, чтобы придать им соответствие с женской грудью, может быть гораздо проще позволить этой фигуре быть символом Махи. На подобные вопросы никогда не будет дано окончательных ответов, но они заслуживают рассмотрения.

Звезды Возничего

Самая яркая звезда Возничего — Капелла, а другие звезды в убывающем порядке звездной величины: Менкалинан, плечо; Натх, пятка; Хедус I и Хедус II, близнецы. Звезда Натх в наши дни приписывается созвездию Тельца, хотя традиционно она считалась пяткой возничего.

Капелла

(Альфа Возничего. Звездная величина 0.3. Прямое восхождение 05:16:18". Склонение 45N59'22". СЭГ = 21°10' Близнецов.) См. карту парана 5.

Пример использования карты: Если вы родились в Майами, США, на широте 26° с.ш., то звезда восходит примерно с

Капелла

— Восход с
- - - Заход с

Кульминация с 18° II

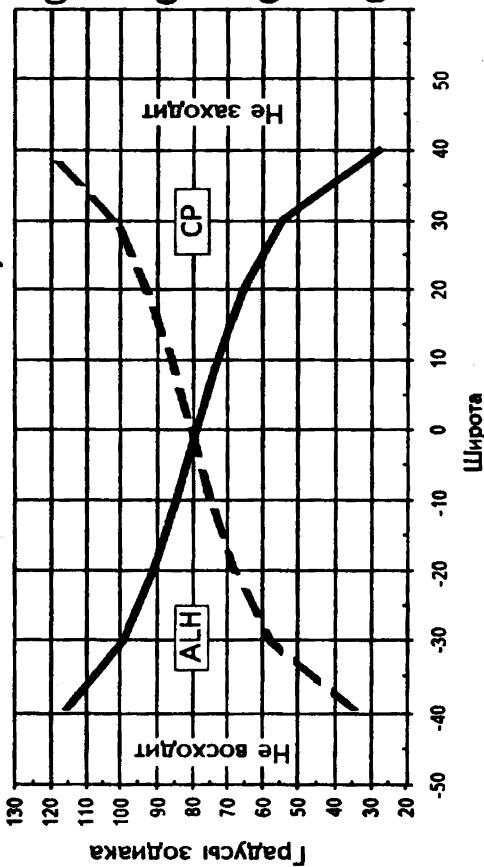

Гелиакический	
Восход	Заход
23 Июля	20 Янв.
13 Июля	11 Янв.
2 Июля	1 Янв.
22 Июня	22 Дек.
11 Июня	13 Дек.
1 Июня	3 Дек.
22 Мая	23 Нояб.
11 Мая	13 Нояб.
1 Мая	3 Нояб.
21 Апр.	24 Окт.

0° Ω

0° ♄

0° II

0° ♀

Заход
Восход
Акронический

Карта парана 5. Капелла

0° Близнецов. Если у вас есть планета в 0° Близнецов или Стрельца, эта планета будет восходить или заходить с этой звездой. Звезда заходит с 9° Рака. Следовательно, если у вас есть планета в 9° Рака или Козерога, она будет заходить или восходить, когда звезда заходит. Звезда кульминирует с 18° Близнецов, так что, если у вас есть планета в 18° Близнецов или Стрельца, она будет кульминировать или находиться на надире, когда кульминирует эта звезда.

На широте 26° с.ш. звезда имеет фазу сокращенного прохождения. Этот период будет длиться примерно с 23 ноября (дата в правой колонке таблицы рядом с 0° Близнецов) по 30 декабря каждого года (дата в правой колонке таблицы рядом с 9° Рака), а истинный или космический гелиакический восход звезды приходится примерно на 20 мая (дата для линии восхода на 26° с.ш. в колонке «гелиакический восход»).

Капеллу можно использовать на всех четырех точках карты в интервале от 43° ю.ш. до 43° с.ш. Южнее эта звезда никогда не восходит, а севернее никогда не заходит и, следовательно, находится в фазе постоянного сокращенного прохождения.

Мнения предшественников

Птолемей говорит, что яркие звезды напоминают Марс и Меркурий. Робсон связывает эту звезду с почетом и богатством, высоким общественным положением и любовью к знаниям. Эбертин связывает эту звезду с любознательностью и любопытством и указывает на то, что эта звезда может сделать человека «странным». Ригор соглашается с мнением Робсона и добавляет честолюбие, а также тенденцию становиться завистливым и испытывать многочисленные проблемы.

Капелла: концепция

Капелла в большинстве карт дает заботливый, но свободолюбивый оттенок. Она сходна с концепцией вынашивающей

ребенка богини, но это богиня лошадей, поэтому она воплощает движение и деятельность. Возможно, наиболее ясное выражение Капеллы в жизни человека — это история Амелии Эрхард. В день, когда родилась Амелия, Венера кульминировала вместе с Капеллой. Кульминационная точка означает, как человека видит мир. Амелия Эрхард поставила рекорды скорости и дальности перелетов, которые ошеломили мир авиации. Она должна была проявить огромную решимость, чтобы получить поддержку для своих идей в 30-е годы. Она поставила рекорд скорости при пересечении Атлантического океана и после этого перелета написала книгу «Ради наслаждения». Она также установила рекорд скорости при перелете из Мехико в Нью-Йорк. Ее самолет был современной колесницей, а Амелию Эрхард (с ее связью Венеры с Капеллой) рассматривали как женщину, бьющую рекорды скорости. Она не утратила своей женственности, занимаясь авиацией. Подобно Махе она могла покрывать большие расстояния быстрее любого другого человека. Ее любовью была скорость и свобода полета. Это было то, что она ценила. Амелия была практически воплощением архетипа Махи.

В карте, которая основана на времени создания героя комиксов Супермена, Капелла восходит вместе с Марсом. Таким образом, прямо с «рождения» этот персонаж был связан со скоростью и полетами. У Джона Гленна, чья карта связана со звездой Альферац (любовь к свободе и движениям), Сатурн кульминирует вместе с Капеллой. Эти две звезды в его карте служат сильным указанием на то, что его жизнь будет каким-то образом связана с концепцией скорости, свободы и полета.

Капелла в натальной карте

Если Капелла связана с одной из ваших планет, вы будете выражать свободу и независимость неагрессивным способом. Потребность в свободе будет выражаться в той сфере жизни,

на которую указывает планета, связанная с Капеллой: например, во взаимоотношениях, если эта звезда связана с Венерой; в мышлении, если она связана с Меркурием и т.д.

Капелла как гелиакическая восходящая звезда при рождении

Капелла — это одна из наиболее красивых звезд на небе, и ее видимый гелиакический восход был поводом для торжеств и ритуалов. Родиться в такой день, при видимом или космическом восходе, — значит быть связанным с проблемами, ассоциирующимися с Махой: любовь к свободе против стремления к домашней жизни; потребность в партнере и желание иметь семью против потребности в свободе без обязательств. Такой человек будет жонглировать этими двумя темами. Урок здесь заключается в том, чтобы найти их сочетание, а не отвергать или прятать одну из сторон.

Волопас,

*охотник, который теперь
обрабатывает землю*

Волопас (Bootes) — это член серии созвездий, которые начинаются на полюсе со священных звезд Дракона, Большой и Малой Медведицы и расходятся в разные стороны в структуре, отраженной компонентами цивилизованного земледельческого общества (см. звездную карту 5). Это созвездие — символ обосновавшегося на земле или цивилизованного человека.

Волопас, охотник, пастух и земледelec, известен под этим именем более 3000 лет, хотя сначала это имя относилось к его альфа звезде, Арктуру. Он символизирует важный переход от палеолитического охотника-собирателя к неолитическому земледельцу, приручающему животных. Много историй сочинялось об этом звездном образе — например, пахарь, погоняющий своих волов и распахивающий небесные поля. Афиняне рассматривали его как предводителя своего народа, который, когда на его долю выпали трудные времена, изобрел плуг для облегчения труда и в связи с этим стал одним из великих благодетелей человечества. Волопас вполне мог служить напоминанием, частью звездной истории, зафиксированной задолго до любых записей, о переходе от охотника-собирателя к земледельцу.

Однако греки в своем стремлении дать имена всему на небе рассматривали Волопаса как сына Зевса и нимфы Каллисто. Узнав, что Каллисто беременна, Зевс превратил ее в медведицу, чтобы Артемида не причинила ей вреда. Она родила сына, который вырос в сильного охотника. Прошло много лет, и однажды в лесу Каллисто увидела своего взрослого сына. Она обрадовалась и захотела обнять его, забыв, что она медведица.

Ее сын, думая, что медведица нападает на него, поднял копье, чтобы убить свою мать. Чтобы предотвратить немислимое и непростительное матереубийство, Зевс быстро поместил их на небо: Каллисто как Большую или Малую Медведицу, а ее сына как Волопаса. Греки изображали его охотящимся на полярных медведиц.



Звездная карта 5. Волопас со своими собаками.

Волопас стоит на небе, держа оружие и сельскохозяйственные инструменты, а перед собой он ведет двух охотничьих псов — часть этого созвездия теперь отделена от своего хозяина, охотника и земледельца. Эти собаки — созвездие Гончих Псов. Арктур, альфа Волопаса, — вероятно, одна из первых именных звезд, так как она появляется во всей литературе, касающейся звезд. Ее использовали в сельскохозяйственном календаре, так как ее акронический и гелиакический восход когда-то соответствовал важным сельскохозяйственным датам. Концепция земледельца отражена греческим поэтом Гесиодом (примерно 800 г. до н.э.), который писал:

*Когда Арктур засияет на утренней заре,
Тогда готовы гроздьа на виноградной лозе.*

Звезды Волопаса

Самая яркая звезда Волопаса — Арктур, колено пастуха. Некоторые другие именные звезды в убывающем порядке звездной величины: Неккар, его голова; Мирак, его куртка; Алькалюропс, конец копыя.

Арктур

(Альфа Волопаса. Звездная величина 0.3. Прямое восхождение 14:15:25.2". Склонение 19N12'47". СЭГ = 23°32' Весов.) См. карту парана 6.

Пример использования карты: Если вы родились в Хобарте, Австралия, на широте 43° ю.ш., то звезда восходит примерно с 15° Стрельца. Если у вас есть планета в 15° Стрельца или Близнецова, эта планета будет восходить или заходить с этой звездой. Звезда заходит с 10° Весов. Следовательно, если у вас есть планета в 10° Весов или Овна, она будет заходить или восходить, когда звезда заходит. Звезда кульминирует с 10° Скорпиона, так что, если у вас есть планета в 10° Скорпиона или Тельца, она будет кульминировать или находиться на надире, когда кульминирует эта звезда.

На широте 43° ю.ш. звезда имеет фазу «восхода и пребывания скрытой». Этот период будет длиться примерно с 3 октября (дата в левой колонке таблицы рядом с 10° Весов) до 7 декабря каждого года (дата в левой колонке таблицы рядом с 15° Стрельца), а истинный или космический гелиакический восход звезды приходится примерно на 7 декабря (дата для динии восхода на 43° ю.ш. в колонке «гелиакический восход»).

Арктур можно использовать на всех четырех точках карты в интервале от 70° ю.ш. до 70° с.ш. Южнее эта звезда никогда

Арктур

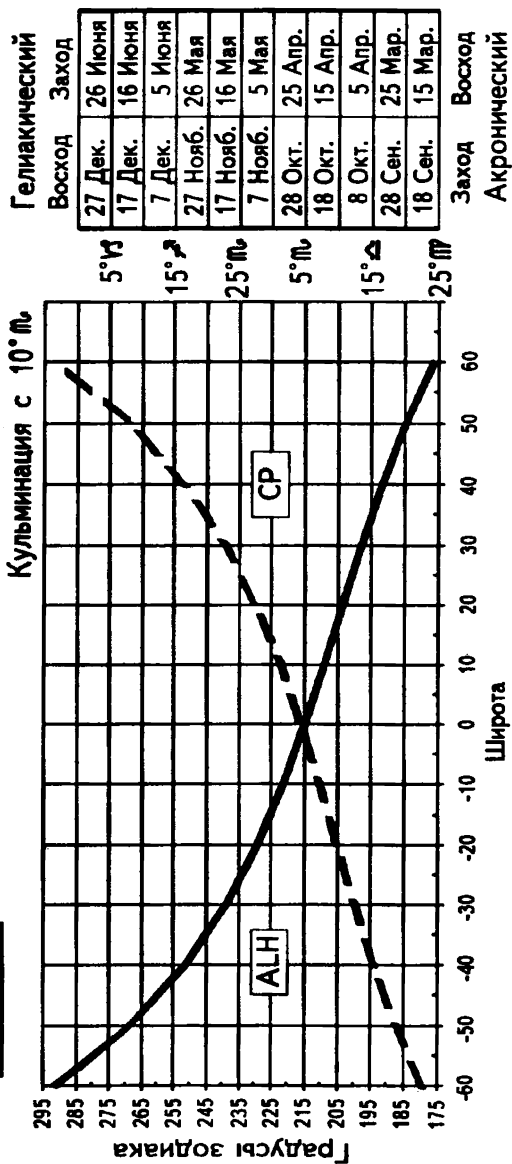

Карта парана б. Арктур

не восходит, а севернее никогда не заходит и, следовательно, находится в фазе постоянного сокращенного прохождения.

Мнения предшественников

Птолемей говорит, что из-за своего красного цвета эта звезда похожа на Марс и Юпитер. Робсон утверждает, что Арктур дает богатство и славу, а также процветание из-за путешествий¹. Эбертин говорит, что Арктур может сделать человека воинственным и драчливым, но в то же время дает человеку предприимчивый и инициативный дух. Ригор соглашается с мнением о славе и богатстве, но также связывает с влиянием Арктура успех в искусстве.

Арктур: концепция

Арктур — это часовой, который охраняет или патрулирует границу между приполярными и экваториальными районами. Это мост между кочующим охотником-собирателем и пастухом-земледельцем-пахарем. Таким образом, Арктур олицетворяет символизм охраны, обучения, лидерства — руководства и защиты людей, когда они избирают новый жизненный стиль. Это тот, кто может возглавить путь, кто обладает дальновидностью или силой духа, чтобы сделать первый шаг. Арктур довольно сильно проявил себя в таком отношении в карте Мао Цзэ-дуна. В день, когда родился Мао Цзэ-дун, Марс заходил вместе с Арктуром, связывая мотивирующую энергию с желанием создать новую жизнь. С этим стремлением он старался направить Китай от феодальной системы к коммунистическому обществу. Адольф Гитлер, карта которого связана со звездой Алголь из созвездия Персея, имеет связь и с Арктуром. Арктур восходил, когда его Юпитер был на надире. Это

1

Это интересное утверждение, так как транспортное страхование должно было резко возрастать, когда Арктур был виден на небе, поскольку это считалось очень неблагоприятным для моряков.

демонстрирует влияние Арктура, усиленное Юпитером, способность вести и защищать людей, когда они вступают в новый жизненный стиль, связанный со страстью и потенциальной безжалостностью звезды Алголь.

Совершенно другим примером служит карта Мэри Шелли, английской писательницы-романистки, написавшей книгу «Франкенштейн». Она имела три контакта с Арктуром: она родилась в тот момент, когда он заходил, в день ее рождения Арктур восходил вместе с Венерой и кульминировал, когда восходила Луна. Мэри Шелли сильно отличалась от фигуры Мао Цзэ-дуна, но она создала новый путь в литературе, так как роман «Франкенштейн», который она написала, когда ей было только двадцать лет, положил начало совершенно новому литературному жанру.

Арктур в натальной карте

Сильный Арктур в вашей карте будет указывать на то, что вы землепроходец, человек, которому нужно создать более хороший жизненный стиль или новый способ выполнения чего-либо не только для себя, но также и для других. Сильное чувство руководства другими людьми будет связано с этим новым путем или новой идеей.

Арктур как гелиакическая восходящая звезда при рождении

Арктур — это одна из птолемеевских звезд, так что она может использоваться как космическая и как видимая гелиакическая восходящая звезда. Когда эта звезда связана с Солнцем, это указывает на качества лидера и на способность исследовать новые сферы или двигаться вперед. Вы будете известны как человек, наделенный этими способностями, в своем окружении или на глобальном уровне. Другие звезды в вашей карте укажут на способ, которым вы будете использовать это умение.

Большой Пес

Недалеко от кормы Арго расположены две собаки, большая находится на юге — Большой Пес (Canis Major), а маленькая собака, Малый Пес, расположена над ней на экваторе (см. звездную карту б). Это собаки Ориона, преследующие Зайца и тревожащие могучего Тельца.

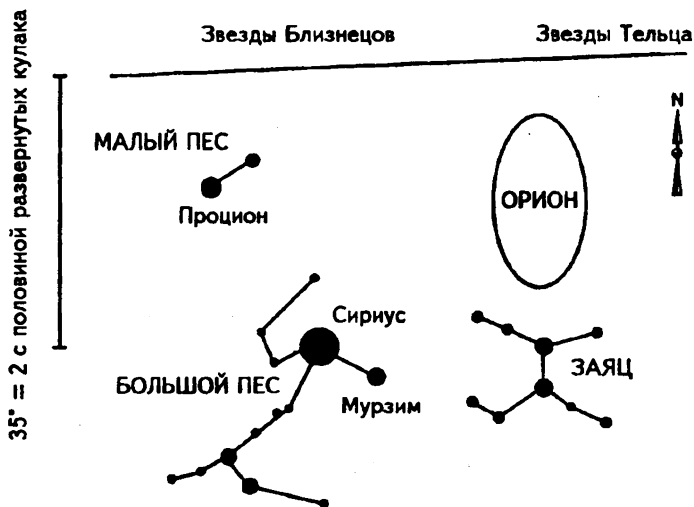

Звездная карта б. Две собаки и заяц.

Аратус говорит о Большом Псе как об одной из охотничьих собак Ориона, вымаливающей подачку, но бдительно наблюдающей за притаившимся неподалеку зайцем. Но эта собака была на небе задолго до того, как Аратус сделал запись о ней в четвертом веке до н.э. Собака была одним из первых прирученных человеком животных и за тысячелетия до появления письменного слова повсеместно почиталась как страж, обычно охраняющий мертвых или провожающий души мертвых

назад к их матери, богине. В древние времена собаки в мифах только сопровождали богиню и охраняли ворота смерти. Египтяне называли этого стража или судью мертвых Анубисом, который стал их богом мумификации. В христианской мифологии он, по-видимому, был представлен Святым Петром, стоящим у небесных врат и играющим такую же роль, как сторожевой пес — охраняющий и иногда решающий, кто может пройти.

Образ собаки, охраняющей ворота в иной мир — это естественное расширение образа домашней собаки, охраняющей вход в жилище своего хозяина. В кельтской культуре смерть верного пса означала, что он будет похоронен под дверными ступенями, чтобы он мог продолжать охранять дом. Именно из этой традиции возник обычай переносить невесту через порог, чтобы эти стражи считали ее проживающей в доме, а не вторгающейся в него.

В течение долгой истории созвездие Большого Пса называли разными именами, и в древних работах не совсем ясно, говорят ли авторы о созвездии или о его альфа звезде, Сириусе. Во времена перед падением Трои его называли Солнечным Псом, так как считалось, что он держит в пасти самую яркую звезду на небе, Сириус.

Звезды Большого Пса

Самая яркая звезда Большого Пса — Сириус, а другие именные звезды в убывающем порядке звездной величины: Мурзим, на лапе, также известная как «Объявляющая»; Везен, на груди; Алюдра, на хвосте.

Сириус

(Альфа Большого Пса. Звездная величина -1.43. Прямое восхождение 06:44:55". Склонение 16S42'25". СЭГ = 13°24' Рака.) См. карту парана 7.

Сириус

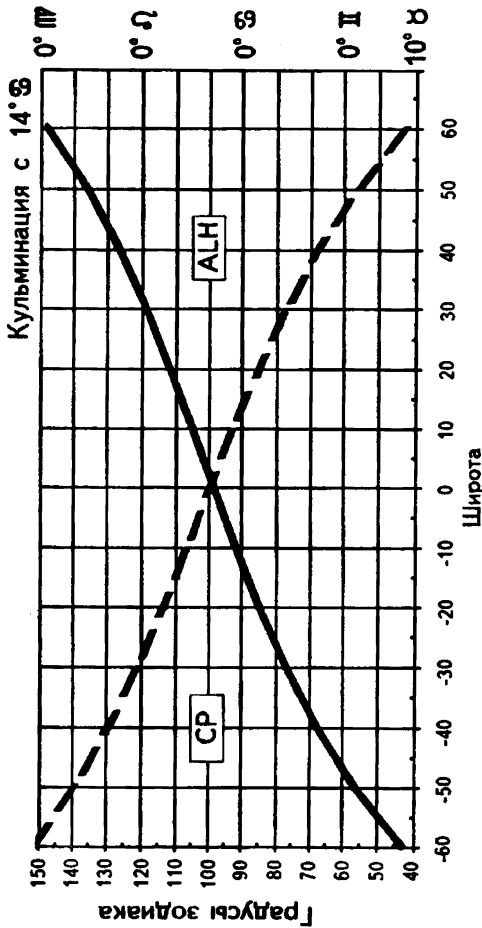

Гелмакический	Восход	Заход
13 Авг.	9 Фев.	
3 Авг.	30 Янв.	
23 Июля	20 Янв.	
13 Июля	11 Янв.	
3 Июля	1 Янв.	
22 Июня	22 Дек.	
11 Июня	12 Дек.	
1 Июня	3 Дек.	
22 Мая	23 Нояб.	
11 Мая	13 Нояб.	
30 Апр.	2 Нояб.	
	Заход	Восход
	Акронический	Акронический

Карта парана 7. Сириус

Пример использования карты: Если вы родились в Мельбурне, Австралия, на широте 37° ю.ш., то звезда восходит примерно с 10° Близнецов. Если у вас есть планета в 10° Близнецов или Стрельца, эта планета будет восходить или заходить с этой звездой. Звезда заходит с 9° Льва. Следовательно, если у вас есть планета в 9° Льва или Водолея, она будет заходить или восходить, когда звезда заходит. Звезда кульминирует с 14° Рака, так что, если у вас есть планета в 14° Рака или Козерога, она будет кульминировать или находиться на надире, когда кульминирует эта звезда.

На широте 37° ю.ш. звезда имеет фазу сокращенного прохождения. Этот период будет длиться примерно с 3 декабря (дата в правой колонке таблицы рядом с 10° Близнецов) по 29 января каждого года (дата в правой колонке таблицы рядом с 9° Льва), а истинный или космический гелиакический восход звезды приходится примерно на 1 июня (дата для линии восхода на 37° ю.ш. в колонке «гелиакический восход»).

Сириус можно использовать на всех четырех точках карты в интервале от 73° ю.ш. до 73° с.ш. Севернее эта звезда никогда не восходит, а южнее никогда не заходит и, следовательно, находится в фазе постоянного сокращенного прохождения.

Мнения предшественников

Птолемей утверждает, что Сириус подобен Юпитеру с оттенком Марса. Робсон упоминает о славе и почестях, а также о верности и охране. Эбертин соглашается с мнением Робсона и добавляет, что человек, находящийся под влиянием Сириуса, должен остерегаться слишком быстро продвигать что-либо вперед. Ригор соглашается с Эбертином и добавляет, что такой человек любит власть.

Сириус: концепция

Сириус — это одна из прекраснейших звезд и при звездной величине -1.43 это самая яркая звезда на небе кроме нашего

Солнца. Египтяне называли ее Сияющей или Опаляющей. Считалось, что тепло Сириуса вызывает бешенство у собак. Восходы и заходы этой звезды так регулярно фиксировались, что сформировали основу египетского календаря. Ей поклонялись еще в 3285 г. до н.э., причем символ собаки был доминирующей фигурой в иероглифах. Эту звезду связывали с жизнетворным разливом Нила и в этом качестве Сириус также называли Звездой Нила. Египтяне называли ее Сириусом Исиды (см. рис. 19).

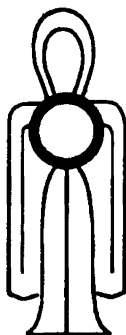

*Рис. 19. Египетский иероглиф
Узла Исиды или Крови Исиды.*

По причуде юлианского календаря эту звезду, по-видимому, не затрагивала прецессия, ее прецессионное движение точно согласовывалось с ошибкой календаря — поэтому Сириус всегда восходил в один и тот же календарный день. Египетский год начинался с гелиакического восхода Сириуса, который примерно с 5000 г. до н.э. до времени Христа происходил 19 июля и каждый четвертый год 20 июля по юлианскому календарю. Поэтому казалось, что только богини не были подвержены прецессии, так как они были точками неподвижности или тем, что мы знаем как Полярную звезду. Однако египетские жрецы знали о ее сезонном перемещении, чтобы сохранить ее бессмертие и ее секрет, они отрегулировали ка-

лендарь для полного соответствия с ее гелиакическим восходом¹. Окончательный отказ от этого календаря в 23 г. до н.э. после использования его в течение нескольких тысячелетий сместил календарную дату гелиакического восхода этой звезды, в связи с этим подвернув ее эффектам прецессии. Поэтому в первый и единственный раз было решено, что богиня «умерла».

Де Сантьяна и фон Десенд в своей книге «Hamlet's Mill» обсуждают широкий спектр мифов, объявляющих о смерти бога или богини. Они говорят о похоронной песне «Великий Пан мертв», которая неслась по Эгейскому морю во время правления Тиберия, но этот Пан был не греческим или римским богом, а гораздо более древней египетской фигурой примерно 15000-летнего возраста. Они предполагают, что этот египетский Пан был на самом деле звездой Сириус и богиней Исидой и что «закат» этой звезды символизировал смерть этого древнего бога, который был связан с Исидой и, следовательно, с Сириусом через связь богини с собакой. Похоронная песнь, посвященная Таммузу, египетскому богу зерна, якобы исполнялась в ночь с 19 на 20 июля, в ту самую ночь, которая была гелиакическим восходом Сириуса до введения нового календаря. Сириус не взошел перед Солнцем в этот день, и, следовательно, произошло немыслимое: богиня была затронута прецессией и соскользнула в водоворот. Ее смерть не была постепенной как в случае Осириса, у которого она продолжалась в течение нескольких тысячелетий, а произошла в одну ночь, так как в эту ночь 5000-летняя прецессия коснулась Сириуса. Таким образом, со сменой календаря божественное создание пало, что, как предполагают де Сантьяна и фон Десенд, было также временем, когда оракулы начали терпеть неудачу.

1

Фараоны короновались жрецом только после того, как они приносили священную клятву сохранять этот основанный на Сириусе календарь. Принятие более точного календаря означало, что Исида утратит свою власть как бессмертная богиня.

Все это очень интересно для астрологов, так как говорит о конце эпохи, где мир взаимосвязанности и циклов, краугольных камней предсказаний и астрологии, занимал центральное место, а теперь они были отодвинуты в сторону ради развития логики и науки. Это приводит к размышлению, что возможна смерть другой богини или рождение той, которая отметит возрождение циклов и их значимости в основном направлении мышления.

Богиня Исида была женой Осириса (созвездие Ориона), великого бога, который первым был поглощен прецессией и затянут в водоворот. В мифологии он был убит, а его тело расчленено. Исида отправилась на поиски, нашла все куски его тела и, соединив их вместе, опять вдохнула в него жизнь. Осирис прожил достаточно долго, чтобы подарить ей сына Гора (Альдебаран в созвездии Тельца), который стал позднее наследником трона.

Следовательно, Сириус, который связан с картой посредством парана, отмечает великие дела. Он указывает на то, что земное может стать священным, что малое действие индивидуума может оказать большое влияние на коллектив. Однако индивидуум может быть принесен в жертву этому коллективному выражению или может обрести известность и славу. Это выброс энергии, который может сжечь ваши пальцы или помочь вам достичь тех уровней, которые кажутся недостижимыми. Мифология Икиды/Сириуса включает один из наиболее древних рассказов о женщине, разведившей огонь, который сжигал все смертное, которому вторит греческий миф о Фетиде и Ахилле, а также, в своем более мрачном выражении, об Алфее и Мелеagre, где Алфея убила своего сына, бросив в огонь полено, которое по предсказанию указывало продолжительность его жизни. Сириус может принести бессмертие, но, возможно, ценой сжигания смертного тела.

Одним из наиболее драматических примеров Сириуса был его гелиакический восход вместе с Плутоном в начале августа 1945 года на широте между 32° и 35° с.ш. В этот период два

японских города, находящихся на этой широте, Хиросима и Нагасаки, подверглись атомной бомбардировке. Тысячи людей сгорели заживо, но они были обессмерчены, так как эти города стали священными местами, посвященными борьбе за запрещение ядерного оружия.

В день, когда родился Авраам Линкольн, Сириус кульминировал, когда Венера заходила. Хотя доля Венеры не ясна, Линкольн — это типичная фигура Сириуса. Он старался осуществить свою мечту, обеспечить свободу для всех людей и достиг этой цели, потеряв свою жизнь. Теперь его считают одной из великих бессмертных фигур в американской истории.

В день, когда родилась принцесса Диана, Сириус кульминировал вместе с Солнцем. Я всегда считала, что это показывает, что она добьется мирового признания в середине жизни, но теперь после ее трагической смерти и оплакивания всем миром мы видим, что ее смерть сделала память о ней «бессмертной» и священной.

Сириус в натальной карте

Эта очень сильная звезда указывает на то, что вы можете посредством собственных усилий добиться гораздо большего, чем ожидалось — земное становится священным. Следовательно, небольшое действие становится символом для коллектива, ритуалом в повседневной жизни. С Сириусом в некотором отношении непросто работать, так как эта звезда требует выражения в вашей жизни — а большой успех, который она может принести, может «сжечь» вас.

Сириус как гелиакическая восходящая звезда при рождении

Очевидно, что эта звезда может использоваться как космическая и как видимая гелиакическая восходящая звезда.

Если бы вы были египетским ребенком, родившимся в этот день, вы бы были особым и священным и ваша жизнь могла быть посвящена служению Исиде. Это сильная позиция этой очень сильной звезды, и, хотя эта звезда имеет ясные и честные намерения, ее энергия так сильна, что ей может быть трудно управлять. Ваши действия могут иметь очень глубокий эффект, значительно превышающий тот, что вы ожидали, поэтому выбирайте их с осторожностью, а если ситуации обостряются, не пытайтесь остановить их, а скорее старайтесь направить их к позитивному результату.

Мурзим (Мирзам)

(Бета Большого Пса. Звездная величина 1.9. Прямое восхождение 20:25:16.3". Склонение 17S57'04". СЭГ = 6°29' Рака.) См. карту парана 8.

Пример использования карты: Если вы родились в Новом Орлеане, США, на широте 30° с.ш., то звезда восходит примерно с 27° Рака. Если у вас есть планета в 27° Рака или Козерога, эта планета будет восходить или заходить с этой звездой. Звезда заходит с 13° Близнецов. Следовательно, если у вас есть планета в 13° Близнецов или Стрельца, она будет заходить или восходить, когда звезда заходит. Звезда кульминирует с 6° Рака, так что, если у вас есть планета в 6° Рака или Козерога, она будет кульминировать или находиться на надире, когда кульминирует эта звезда.

На широте 30° с.ш. звезда имеет фазу «восхода и пребывания скрытой». Этот период будет длиться примерно с 4 июня (дата в левой колонке таблицы рядом с 13° Близнецов) до 20 июля каждого года (дата в левой колонке таблицы рядом с 27° Рака), а истинный или космический гелиакический восход звезды приходится примерно на 20 июля (дата для линии восхода на 30° с.ш. в колонке «гелиакический восход»).

Мурзим

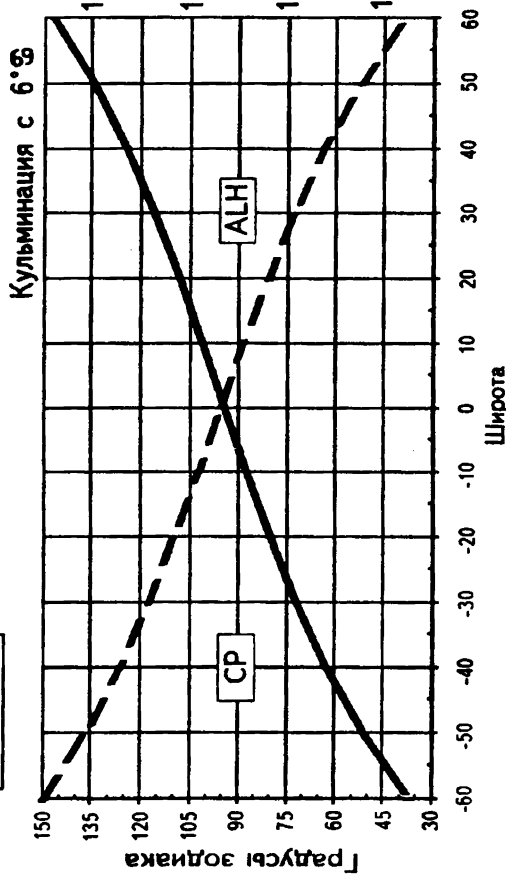

Гелиакический

Восход Заход

7 Авг.	4 Фев.
23 Июля	20 Янв.
7 Июля	5 Янв.
21 Июня	22 Дек.
5 Июня	7 Дек.
21 Мая	22 Нояб.
5 Мая	7 Нояб.
20 Апр.	23 Окт.

15° Ω

0° Ω

15° ☿

0° ☿

15° ♀

0° ♀

15° ♀

0° ♀

Заход Восход

Акронический

Карта парана в Мурзим

Мурзим можно использовать на всех четырех точках карты в интервале от 72° ю.ш. до 72° с.ш. Севернее эта звезда никогда не восходит, а южнее никогда не заходит и, следовательно, находится в фазе постоянного сокращенного прохождения.

Мнения предшественников

Птолемей связывает звезды Большого Пса с Юпитером и Марсом. Робсон, Эбертин и Ригор не упоминают эту звезду.

Мурзим: концепция

Мурзим называли «Объявляющей», так как эта звезда восходит перед Сириусом. Эта звезда, по-видимому, воплощает символизм собаки: подобно собаке ее натура связана с тем, чтобы возвестить, поднять шум, высказаться. Человек, испытывающий влияние этой звезды, часто несет послание или имеет, что сказать. У Альберта Эйнштейна звезда Мурзим кульминировала, когда заходил его Меркурий и Сатурн. Он придумал теорию относительности, когда ему было только 17 лет, и признавался в конце жизни, что потратил всю свою жизнь, объясняя ее другим людям. Другим человеком, несущим послание, был король Великобритании Эдуард VIII (1894-1972), у которого Марс восходил, когда звезда Мурзим находилась на надире. Звезда на надире указывает на итог жизни человека, и мы, несомненно, помним Эдуарда VIII как монарха, который объявил, что отказывается от британского престола «ради любимой женщины».

Мурзим в натальной карте

В отличие от Сириуса, Мурзим не является звездой огромной значимости. Однако она будет вносить свою «объявляющую» энергию в жизнь человека, на которого оказывает влияние. На персональном уровне это может означать, что вы

имеете, что сказать; на общественном уровне у вас может быть желание высказаться или что-то объявить миру.

Мурзим как гелиакическая восходящая звезда при рождении

Звезда Мурзим не включена в список Птолемея, поэтому она может использоваться только как космическая восходящая звезда. Если она занимает такое положение в вашей карте, вы будете отождествлять себя с информацией, разговорами или передачей какого-то сообщения.

Малый Пес

Над Большим Псом на экваторе расположена меньшая из двух «собак», Малый Пес (Canis Minor) (см. звездную карту б). Это созвездие считали второй охотничьей собакой Ориона, но также называли Щенком. Оно восходит перед Большим Псом и как звезда Мурзим, бета Большого Пса, возвещает о восходе Сириуса.

Звезды Малого Пса

Самая яркая звезда Малого Пса — Прочион; другая имен-ная звезда — Гомейза.

Прочион

(Альфа Малого Пса. Звездная величина 0.5. Прямое восхождение 07:39:1.5". Склонение 05N14'18". СЭГ = 25°06' Рака.) См. карту парана 9.

Пример использования карты: Если вы родились в Афинах, Греция, на широте 39° с.ш., то звезда восходит примерно с 3° Льва. Если у вас есть планета в 3° Льва или Водолея, эта планета будет восходить или заходить с этой звездой. Звезда заходит с 9° Рака. Следовательно, если у вас есть планета в 9° Рака или Козерога, она будет заходить или восходить, когда звезда заходит. Звезда кульминирует с 25° Рака, так что, если у вас есть планета в 25° Рака или Козерога, она будет кульминировать или находиться на надире, когда кульминирует эта звезда.

На широте 39° с.ш. звезда имеет фазу «восхода и пребывания скрытой». Этот период будет длиться примерно с 1 июля (дата в левой колонке таблицы рядом с 9° Рака) до 25 июля

Процион

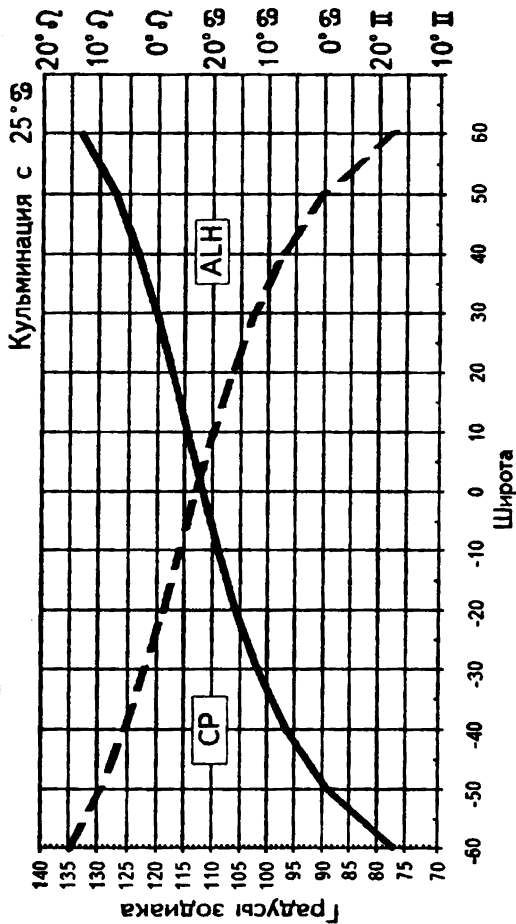
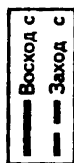

Гелиакический

Восход Заход

2 Авг. 30 Янв.

23 Июля 20 Янв.

12 Июля 10 Янв.

2 Июля 31 Дек.

21 Июня 22 Дек.

11 Июня 12 Дек.

31 Мая 2 Дек.

Заход Восход

Акронический

Карта парана 9. Процион

каждого года (дата в левой колонке таблицы рядом с 3° Льва), а истинный или космический гелиакический восход звезды приходится примерно на 25 июля (дата для линии восхода на 39° с.ш. в колонке «гелиакический восход»).

Процион можно использовать на всех четырех точках карты на любых широтах, за исключением полюсов.

Мнения предшественников

Птолемей связывает эту звезду с Меркурием, имеющим оттенок Марса. Робсон связывает ее с насильственными действиями, несчастьями, опасностью укусов собак и бедами в целом. Эбертин говорит о горячем нраве — вспыльчивости, ревности и упрямстве — но также добавляет, что человек все же может осуществить успешные планы. Ригор же связывает Процион с фортуной и славой, но предупреждает, что человек может быстро упасть с этих высот.

Процион: концепция

Актер Джеймс Дин — это явный пример влияния этой звезды: молодой актер пробился к славе, но погиб в автокатастрофе. В тот день, когда родился Джеймс Дин, Процион заходил, когда Луна кульминировала. Эта звезда также была связана с картой Оливера Кромвеля. Процион восходил, когда его Сатурн находился на надире. Он наслаждался славой всю свою жизнь и был похоронен в Вестминстерском аббатстве вместе с королевскими особами Англии. Но через три года после его смерти республика пала и была восстановлена монархия. Его тело было извлечено из Вестминстерского аббатства, он был повешен как изменник, а его голова была водружена на шест и установлена над Вестминстерским холлом.

Процион в натальной карте

Процион восходит перед Сияющей звездой, Сириусом, поэтому может указывать на быстрый подъем, но без реального

подкрепления. Если эта звезда присутствует в вашей карте, то в зависимости от того, как она затрагивает вашу карту, вы будете рано испытывать рост, из которого должны быстро извлечь выгоду, а не ожидать, что он продлится вечно.

Процион как гелиакическая восходящая звезда при рождении

Процион может использоваться как космическая и как видимая гелиакическая восходящая звезда, так как эта звезда есть в списке Птолемея. Связь звезды Процион с вашим Солнцем может оказаться трудной, но не из-за того, что звезда имеет негативную энергию, а из-за того, что она может не согласовываться с современным мышлением. Современная жизнь учит нас, что человек должен долго и напряженно работать ради успеха, который приходит со временем. Однако, если Процион занимает такое положение в вашей карте, вам будет всегда необходимо пожинать выгоды и быстро перемещаться к следующим. Эта звезда поощряет короткий, быстрый успех, а не длинный, тяжелый и медленный сатурнианский успех, который в данном случае может привести к потерям.

Гончие Псы,

охотничьи собаки Волопаса

Две собаки, которых держит Волопас, первоначально были частью этого созвездия. Они стали самостоятельным созвездием в 1690 году. Считается, что созвездие Гончих Псов (Canes Venatici) не содержит каких-либо важных с астрологической точки зрения звезд. Однако Робсон связывает со звездами этого созвездия любовь к охоте. Северная собака носит название Астерион, а южная собака, которая содержит две яркие звезды, называется Хара, и, по мнению Аллена, дорога сердцу своего хозяина.

Китайцы называли три звезды в голове Астериона «тремя почетными стражами престолонаследника». Это означает, что эти три звезды, первоначально бывшие частью созвездия Волопаса, не только выполняли обычную роль собаки, но также охраняли что-то такое же ценное, как престолонаследник.

Альфа звезда Гончих Псов известна как Кор Кароли. В 1725 году Эдмунд Галлей дал этому астеризму имя «Сердце Карла» в честь казненного короля Карла I. Интересно отметить, что эта звезда фигурирует в карте принца Чарльза. Его Нептун, планета, которая обычно не используется, если только индивидуум не представляет коллектив, кульминирует вместе с этой звездой, что означает, что, хотя он является бесспорным наследником престола, возможны какие-то потери или смятение (Нептун), связанные с порядком престолонаследия.

Кассиопея, царица

Кассиопея (Cassiopeia) — это жена Цефея. Греки утверждали, что Кассиопея была даже более прекрасной, чем нериды (морские нимфы, дочери Нереея и океаниды Дороды). В наказание за свое тщеславие Кассиопея была прикована к трону и отправлена на небо вечно вращаться вокруг полюса. Этот символ на небе был напоминанием для женщин об их бесправном положении. Та же тема ограничения женской власти повторяется в истории Зевса и Геры. Когда ему не удалось убедить Геру, что Гефест ее партеногенезный ребенок, он посадил ее на трон с автоматическими механическими захватами рук.

Но Кассиопея — это гораздо более древнее созвездие, как и остальное ее семейство околополюсных звезд (см. звездную карту 1). Арабы называли эти звезды Дамой на Стуле, хотя в более ранних работах о них говорится как о Руке Окрашенной Хной, т.е. красной руке. Христиане называли Кассиопею Марией Магдалиной, а в другие времена Деборой. Египтяне изображали это созвездие, а также остальное небесное королевское семейство на своих печатях. По-видимому, основная тема этой группы звезд — это тема женской власти; женщины, первоначально стоявшей рядом с царем во времена баланса, но затем подвергнутой наказанию, когда этот баланс был утрачен.

Звезды Кассиопеи

Самая яркая звезда Кассиопеи — Шедар, левая грудь царицы. Другие именные звезды в убывающем порядке звездной величины: Каф, угол трона; Нави, пояс царицы; Рукбах, колени; Марфик, локоть.

Шедар

(Альфа Кассиопеи. Звездная величина меняется от 2.2 до 2.8. Прямое восхождение 00:40:15.7". Склонение 56N30'33". СЭГ = 7°05' Тельца.) См. карту парана 10.

Пример использования карты: Если вы родились в Дарвине, Австралия, на широте 12° ю.ш., то звезда восходит примерно с 28° Овна. Если у вас есть планета в 28° Овна или Весов, эта планета будет восходить или заходить с этой звездой. Звезда заходит с 18° Рыб. Следовательно, если у вас есть планета в 18° Рыб или Девы, она будет заходить или восходить, когда звезда заходит. Звезда кульминирует с 12° Овна, так что, если у вас есть планета в 12° Овна или Весов, она будет кульминировать или находиться на надире, когда кульминирует эта звезда.

На широте 12° ю.ш. звезда имеет фазу «восхода и пребывания скрытой». Этот период будет длиться примерно с 8 марта (дата в левой колонке таблицы рядом с 18° Рыб) до 16 апреля каждого года (дата в левой колонке таблицы рядом с 28° Овна), а истинный или космический гелиакический восход звезды приходится примерно на 16 апреля (дата для линии восхода на 12° ю.ш. в колонке «гелиакический восход»).

Шедар можно использовать на всех четырех точках карты в интервале от 33° ю.ш. до 33° с.ш. Южнее эта звезда никогда не восходит, а севернее никогда не заходит и, следовательно, находится в фазе постоянного сокращенного прохождения.

Мнения предшественников

Птолемей говорит, что звезды Кассиопеи подобны Сатурну и Венере. Робсон не упоминает Шедар, но говорит о людях, находящихся под влиянием этого созвездия, как о внушающих уважение. Эбертин предупреждает, что слишком хорошая жизнь может привести к трудностям, и даже намекает на

Шедар

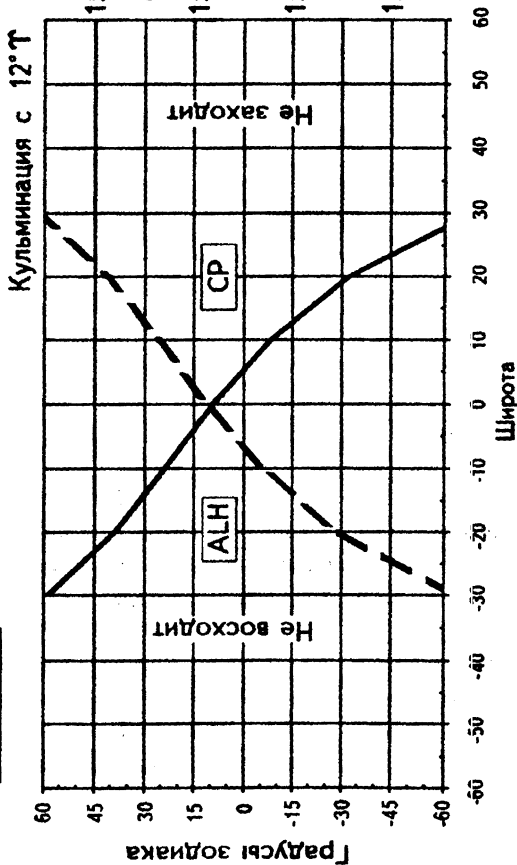
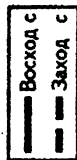

Гелиакический

Восход Заход

15° Ю	5 Мая	7 Нояб.
0° Ю	20 Апр.	23 Окт.
15° Т	5 Апр.	8 Окт.
0° Т	20 Мар.	23 Сент.
15° Ж	5 Мар.	7 Сент.
0° Ж	19 Фев.	23 Авг.
15° З	4 Фев.	7 Авг.
0° З	20 Янв.	23 Июля

Заход Восход

Акронический

Карта парана 10. Шедар

определенную демоническую силу, связанную с этой звездой. Ригор также упоминает демоническую силу и огорчение в любви, но, с другой стороны, говорит о славе благодаря помощи вышестоящих. По-видимому, символ женской власти испытывал трудные времена в последние несколько тысячелетий.

Шедар: концепция

Если мы уберем цепи, наказание, потерю сана, то останется потенциал внушать уважение. Звезды этого созвездия вполне могут воплощать архетипичную концепцию царицы: природную способность внушать уважение и мудрость, олицетворяющую стиль руководства, основанный на женской модели, которая соединяет интуицию и мистицизм — также как мужская модель акцентирует силу и сфокусированность.

Жизнь генерала Джорджа Паттона — это интересный пример влияния звезды Шедар. В день, когда он родился, Луна заходила, когда эта звезда кульминировала, связывая его эмоции с этой небесной царицей. Эмоциональная убежденность Паттона, что он всегда был прав, и его глубокая вера в реинкарнацию и мистицизм типичны для влияния этой звезды.

В тот день, когда родилась Маргарет Тэтчер, Марс находился на надире, когда звезда Шедар кульминировала. Так что в середине жизни она проявила влияние этой звезды в своей роли британского премьер-министра. В день, когда родилась принцесса Диана, Юпитер заходил, когда звезда Шедар кульминировала. Это вряд ли требует объяснения, но интересно отметить, что, поскольку с этой звездой был связан Юпитер, влияние звезды усиливалось, и, поскольку звезда кульминировала, Диана не родилась с этой видимой властью, а скорее проявила ее в зрелом периоде своей жизни. Власть Маргарет Тэтчер проявлялась через политику, а принцессы Дианы — через ее брак.

Шедар в натальной карте

Эта звезда символизирует сильную женщину, которая проявляет достоинство и управляет силой своего благородства. Если она присутствует в вашей карте, вы можете быть уверены в своем стремлении всегда действовать уместно, относиться к другим людям так, как вам хотелось бы, чтобы они относились к вам, понимать, что ваше достоинство — это источник вашей силы.

Шедар как гелиакическая восходящая звезда при рождении

Звезда Шедар ограничена своим склонением, чтобы принять роль гелиакической звезды. Однако, если она фокусирует такую энергию в вашу карту, вам нужно осознать, что вы обладаете огромной силой в поддержании благородства и порядочности и что в напряженных ситуациях они будут преобладать. Ваше чувство индивидуальности связано с вашей моралью и этикой, поэтому относитесь к ним с должным уважением.

Центавр, кентавр

Центавр (Centaurus), Волк и Жертвенник — это группа из трех созвездий, задействованных в истории о поклонении и преданности (см. звездную карту 7). Аратус называл это созвездие «Кентавром», так как греки воспринимали это созвездие именно таким образом (в противоположность Стрельцу, которого рассматривали главным образом как лучника). Центавр — это большое созвездие, охватывающее область между 30 и 60 градусами южного склонения, считается, что он держит Волка в вытянутой руке. Греки и арабы считали, что он направляется к Жертвеннику, чтобы сделать жертвоприношение. Поэтому его часто представляли несущим флягу с водой для необходимого возлияния.

Это созвездие отождествляли с Хироном или Фолосом, знаменитыми кентаврами в греческой мифологии. Истории о Хироне и Фолосе переплетаются между собой. Гераклу, охотившемуся за Эриманфским вепрем, оказал гостеприимство кентавр Фолос. Геракл попросил немного вина, которое хранилось у Фолоса в кувшинах. Однако Фолос отказал ему, объяснив, что это не его вино, так как оно находится в коллективной собственности всех кентавров. Геракл, демонстрируя дурные манеры, открыл кувшин и начал пить его содержимое. Дикие кентавры почуяли запах вина и пришли в такое возбуждение, что примчались в пещеру Фолоса. К этому времени Геракл выпил столько вина, что ошибочно принял возбуждение кентавров за нападение. В последовавшей битве Геракл случайно ранил своего старого наставника Хирона. Рана была смертельной и причиняла Хирону вечные страдания, так как он был бессмертным и не мог умереть. Когда Фолос извлекал стрелу из ноги Хирона, он оцарапался о ее конец и тоже был смертельно ранен. Фолос не был бессмертным, так что он мог

умереть. Хирон позднее подарил свое бессмертие титану Прометею, чтобы иметь возможность избавиться от вечных страданий и умереть.

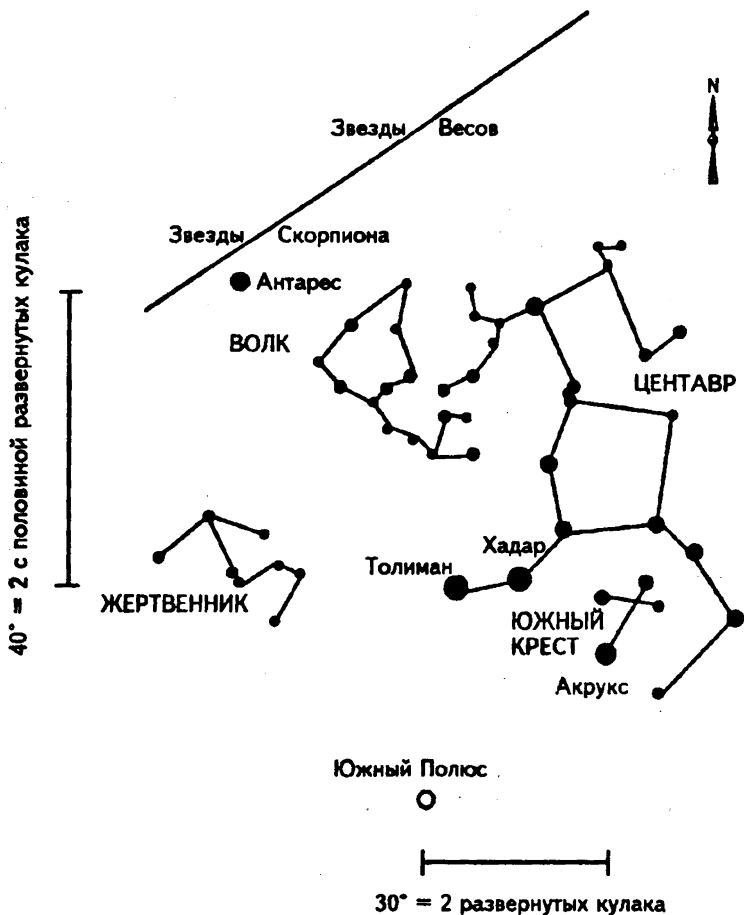

Звездная карта 7.
Центавр, Волк и Жертовенник.

Легенда говорит о том, что Хирон был помещен на небо, некоторые говорят как Стрелец, другие — как Центавр. Однако эти два созвездия совершенно различны: Стрелец — это боевая фигура с натянутым луком, известная как Лучник; Центавр — это религиозная фигура, собирающаяся совершить возлияние и сделать жертвоприношение. Учитывая разницу между ними, Центавр, по-видимому, более точно представляет мудрого и мягкого Хирона. Действительно, в греческом мифе Зевс пытался поместить Хирона на место Стрельца, но не смог из-за свирепости Лучника и был вынужден поместить Хирона подальше на южном небе.

В таком случае созвездие Центавра символизирует талантливое наставника и целителя, с глубокой раной, которая стала персональным катализатором для самоосознания.

Звезды Центавра

Самая яркая звезда Центавра — Толиман, что означает «Грядущее», она также известна как Ригель Кентаврус, нога Кентавра, или Альфа Центавра. Другие именные звезды в убывающем порядке звездной величины: Хадар, живот коня, также имеющая название Аджена; Хорт, левое плечо.

Толиман и Хадар — это пара ярких звезд, расположенных близко друг к другу, австралийские аборигены считали их двумя братьями, бросающими копья в животное. Эти звезды формируют линию, которая указывает на Южный Крест, они рассматривались как пара, подобно близнецам Кастору и Поллуксу в греческой и римской мифологии. Я считаю, что в таком случае они выражают единую концепцию или тему, но проявляют эту тему через две линзы, одна из которых светлая и яркая, а другая более затемненная.

Толиман

(Альфа Центавра. Звездная величина 0.1. Прямое восхож-

дение 14:39:14.5". Склонение 60S49'. СЭГ = 28°51' Скорпиона.) См. карту парана 11.

Пример использования карты: Если вы родились в Нью-Йорке, США, на широте 41° с.ш., то звезда никогда не будет там восходить. Следовательно, она никогда не будет видимой и вы не будете рассматривать ее в работе с вашей натальной картой и неподвижными звездами.

Толиман можно использовать на всех четырех точках карты в интервале от 29° ю.ш. до 29° с.ш. Севернее эта звезда никогда не восходит, а южнее никогда не заходит и, следовательно, находится в фазе постоянного сокращенного прохождения.

Мнения предшественников

Птолемей говорит, что яркие звезды в конской части Центавра имеют природу Венеры и Юпитера. Робсон называет эту звезду Бунгулой и говорит, что она награждает друзьями и славой. Эбертин тоже называет эту звезду Бунгулой и указывает на то, что она вызывает проблемы в отношениях с женщинами. Ригор соглашается с мнением Робсона и добавляет, что эта звезда дает фаталистическую позицию.

Хадар

(Бета Центавра. Звездная величина 0.9. Прямое восхождение 17:39:44.5". Склонение 60S21'04". СЭГ = 23°06' Скорпиона.) См. карту парана 12.

Пример использования карты: Если вы родились в Инверкаргилле, Новая Зеландия, на широте 47° ю.ш., то звезда будет в фазе постоянного сокращенного прохождения, она всегда будет видимой, но никогда не будет касаться горизонта. Вы будете рассматривать эту звезду в вашей натальной карте, если только она кульминирует с тем же градусом, как одна из ваших натальных планет. Хадар кульминирует с 14° Близне-

Толиман



Кульминация с 23° II

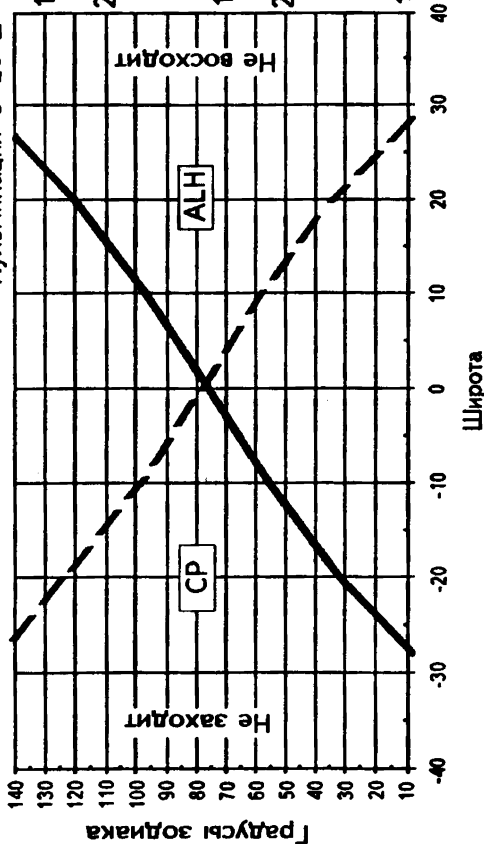

Гелиакический
Восход Заход

2 Авг.	30 Янв.
12 Июля	10 Янв.
21 Июня	22 Дек.
31 Мая	2 Дек.
11 Мая	12 Ноябрь.
20 Апр.	23 Окт.
31 Мар.	3 Окт.

Заход Восход
Акронический

10° Ω
20° ♄
0° ♄
10° II
20° ♃
0° ♃
10° ♀

Карта парана 11. Толиман

цов, так что, если у вас есть планета в 14° Близнецов или Стрельца, она будет кульминировать или находиться на надире, когда кульминирует эта звезда.

Хадар можно использовать на всех четырех точках карты в интервале от 29° ю.ш. до 29° с.ш. Севернее эта звезда никогда не восходит, а южнее никогда не заходит и, следовательно, находится в фазе постоянного сокращенного прохождения.

Мнения предшественников

Как уже упоминалось, Птолемей говорит, что яркие звезды в конской части Центавра имеют природу Венеры и Юпитера. Робсон связывает их с дружбой и хорошим здоровьем. Эбертин говорит, что эти звезды могут быть благотворными, но обычно служат причиной резко выраженной сексуальности, а также сплетней и скандалов. Ригор соглашается с мнением Робсона.

Толиман и Хадар: концепция

Обе эти звезды имеют ограниченное использование в астрологии, потому что на широте рождения большого числа людей они либо не являются видимыми, либо никогда не заходят. В случаях, когда они используются, важно помнить, что Центавр направляется к Жертвеннику, чтобы сделать жертвоприношение. Хирон — это целитель и наставник, но он несет с собой свою рану. То, что звезда Толиман расположена на ноге великого наставника, как Ригель на ноге Ориона, вполне может означать, что значение этой звезды связано с вопросами обучения и образования, расширяющими кругозор человека. А звезда Хадар может быть связана с жертвами, необходимыми, чтобы произошел рост.

Из-за южного склонения этих двух звезд их трудно исследовать. Однако обе они присутствуют в карте Мао Дзэ-дуна, который родился на широте $27^\circ 52'$ с.ш., где обе звезды были

Хадар

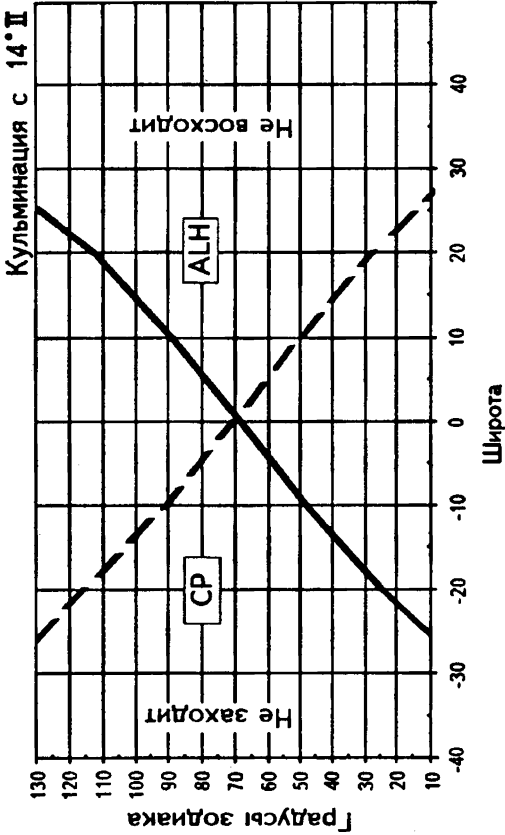

Гелиакический

Восход Заход

23 Июля	20 Янв.
12 Июля	10 Янв.
21 Июня	22 Дек.
31 Мая	2 Дек.
11 Мая	12 Нояб.
20 Апр.	23 Окт.
31 Мар.	3 Окт.

Заход Восход
Акронический

Карта парана 12. Хадар

видны над горизонтом в течение короткого времени. В день, когда родился Мао Дзэ-дун, звезда Хадар заходила, когда Марс кульминировал, а звезда Толиман заходила вместе с Луной. Связь звезды Толиман с Луной показывает, что Мао Дзэ-дун был вначале любим китайским народом (Толиман принимает роль заботливого целителя, того, кто приносит исцеление, потому что он любит или заботится). Однако звезда Хадар, более затемненная часть, рана Хирона, связанная с кульминирующим Марсом, указывает на силу, которую он использовал для достижения своих целей.

Толиман и Хадар в натальной карте

Следует проявлять осторожность и использовать эти звезды только в картах с широтой места рождения южнее 29° с.ш. Если они присутствуют в карте, человек будет иметь отношение к какому-то делу или вопросу, который нуждается в исправлении или «исцелении», частным или коллективным образом.

Толиман и Хадар как гелиакические восходящие звезды при рождении

В 1960-х годах в моем родном штате Южная Австралия мы избрали главой администрации штата человека по имени Дон Дунстон. Он родился в Суве, Фиджи, на широте 18° ю.ш. в то утро, когда звезда Хадар была гелиакической восходящей звездой на этой широте. Он пришел к власти и драматически изменил будущее штата. Он легализовал гомосексуальность, сделав Южную Австралию одним из первых мест в мире, принявших этот закон, и изменил многие старинные традиции. Со временем он был вынужден уйти в отставку из-за ухудшившегося здоровья и глубокого личного кризиса. Во многих отношениях он символизировал сущность звезды Хадар.

Цефей, царь

Цефей (Cepheus) — это член королевской семьи, вращающейся вокруг северного полюса (см. звездную карту 1). Это очень древнее созвездие, происхождение которого затерялось в истории задолго до записи любых мифов. Аратус считал, что Цефей имеет евфратское происхождение. Это созвездие выполняло роль «Царя» во многих культурах. Китайцы выделяли это место на небе для Внутреннего Трона Пяти Императоров; средневековые христиане называли его Царем Соломоном, а халдеи рассматривали его как сына Белоса, ключевую фигуру в их мифологии мироздания. Интересно, что, несмотря на то, что это очень тусклое созвездие, оно сохранило важность как образ мужской власти. Цефей занимал положение Полярной звезды 23000 – 21000 лет назад и скорее всего получил свою царственную роль в этот период. Он не вернется к этой господствующей роли примерно до 7500 г.н.э.

Звезды Цефея

Самая яркая звезда Цефея — Альдерамин, на правом плече. Другие именные звезды в убывающем порядке звездной величины: Альфирк, бок царя; Эрраи, левое колено.

Альдерамин

(Альфа Цефея. Звездная величина 2.6. Прямое восхождение 21:17:23". Склонение 62N22'24". СЭГ = 12°05' Овна.) Никакой карты парана для этой звезды не требуется. Альдерамин кульминирует с 16° Водолея.

Альдерамин можно использовать на всех четырех точках карты только в интервале от 27° ю.ш. до 27° с.ш. Южнее эта звезда никогда не восходит, а севернее ее можно использовать, только когда она кульминирует.

Мнения предшественников

Птолемей утверждает, что звезды этого созвездия подобны Юпитеру и Сатурну. Робсон не упоминает эту звезду, но говорит о созвездии, связывая его со смертью через повешение, обезглавливание, распятие на кресте или сажание на кол. Эбертин не рассматривает звезды Цефея. Ригор тоже воздерживается от комментариев.

Альдерамин: концепция

Не считая предупреждений Робсона, другие авторы оставляли Царя, когда-то охранявшего полюс, без особого внимания. Невольно напрашивается мысль, что сейчас не время для этого созвездия, что его важность, вероятно, возрастет, когда значимость Медведиц угаснет, и оно придет к славе в 7500 г.н.э., когда опять займет полярное положение. Если бы было нужно давать значение этим звездам, их бы связали с концепцией удачливого царя, поднятого на небеса, чтобы другие могли смотреть и учиться.

Однако эта звезда вполне может говорить об иной ролевой модели мужской власти. В данный момент эта модель (как коллективное утверждение) — модель агрессии. В лучшем случае это просто не согласуется с планетой Земля и законами природы и в связи с этим имеет деструктивное влияние. Однако звезда Альдерамин может представлять сбалансированную мужскую энергию, находящуюся в гармонии с женской энергией и Землей, но сфокусированную и сосредоточенную, в противоположность более пассивной и интуитивной женской энергии.

Замечательным примером этой модели мужской власти служит Нельсон Мандела, Южно-Африканский борец против апартеида, который много лет был политическим заключенным и который после освобождения был единственным человеком, достаточно уважаемым и любимым различными слоями населения, чтобы стать первым президентом объединенной Южной Африки. Он родился на широте, где эта звезда скользнула над горизонтом, прежде чем пропасть из виду, но его Меркурий находился на надире, когда звезда Альдерамин кульминировала низко над линией горизонта. То, во что он верил, сила его устных и письменных высказываний — это демонстрация влияния звезды Альдерамин: мягкая мужская власть.

Альдерамин в натальной карте

Если эта звезда доминирует в вашей карте, ваше умение будет сильно сфокусированным, но не агрессивным. Самые большие выгоды и успех придут в результате мягкой решимости, а не драматических действий.

Альдерамин как гелиакическая восходящая звезда при рождении

Эта звезда никогда не использовалась в положении гелиакической восходящей звезды из-за своего высокого склонения. В преобладающем большинстве карт ее можно использовать только в кульминации и, следовательно, она никогда не будет связана с Солнцем.

Кит

Имея протяженность более 50° в современных картах, Кит (Cetus) простирается от урны Водолея до края созвездия Эридана (реки), пересекая на своем пути экватор (см. звездную карту 8).

22° = Примерно 1 развернутый кулак
и 1 сжатый кулак

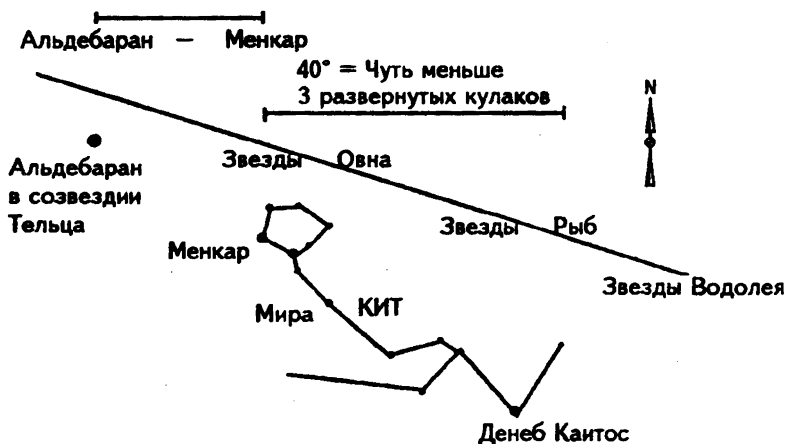

Звездная карта 8. Кит.

По мнению греков, Кит — это морское чудовище, посланное, чтобы поглотить Андромеду. Однако Персей спас ее, используя голову горгоны Медузы, которая превратила морское чудовище в камень. Но истории об этом небесном ките, по-видимому, существовали и до этой греческой версии. Он имел различные формы, но всегда был каким-то водным животным, пускающим фонтаны воды. Кита когда-то изображали с головой и передними лапами собаки и русалочьим хвостом. По-видимому, это создание гораздо больше похоже на

пресноводное мифическое Лох-Несское чудовище, чем на морского кита, в том, что оно представляет неизвестное животное из глубин, а не известного нам спокойного морского гиганта. Аратус говорил об этом созвездии как о «зломном чудовище Ките», а Джобс говорит, что оно представляет монстра, «который поднимается из темных морских глубин и с волчьим аппетитом поглощает людей». Христианская мифология рассматривала его как кита, который проглотил Иону, а арабы разбивали это созвездия на три отдельных созвездия: Рука, Страус и Ожерелье.

Звезды Кита

Самая яркая звезда Кита — Менкар, нос или пасть кита. Другие именные звезды в убывающем порядке звездной величины: Денеб Каитос, хвост; Батен Каитос, на груди; Денеб Альгенуби, кончик хвоста; Мира, на шее, астрономы называют ее «удивительной», так как она была первой из открытых переменных звезд (т.е. меняющих свою яркость).

Менкар

(Альфа Кита. Звездная величина 2.8. Прямое восхождение 03:02:1.6". Склонение 4N04'15". СЭГ = 13°37' Тельца.) См. карту парана 13.

Пример использования карты: Если вы родились в Индианаполисе, США, на широте 40° с.ш., то звезда восходит примерно с 2° Близнецов. Если у вас есть планета в 2° Близнецов или Стрельца, эта планета будет восходить или заходить с этой звездой. Звезда заходит с 9° Тельца. Следовательно, если у вас есть планета в 9° Тельца или Скорпиона, она будет заходить или восходить, когда звезда заходит. Звезда кульминирует с 20° Тельца, так что, если у вас есть планета в 20° Тельца или Скорпиона, она будет кульминировать или находиться на надире, когда кульминирует эта звезда.

Менкар

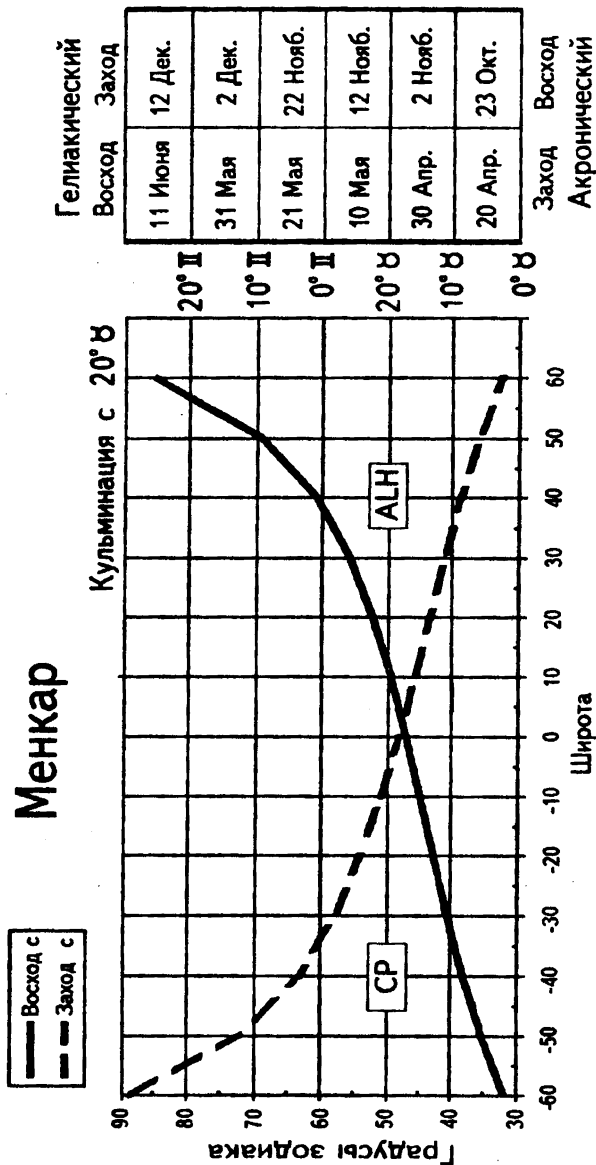

Карта парана 13. Менкар

На широте 40° с.ш. звезда имеет фазу «восхода и пребывания скрытой». Этот период будет длиться примерно с 30 апреля (дата в левой колонке таблицы рядом с 9° Тельца) до 23 мая каждого года (дата в левой колонке таблицы рядом с 2° Близнецов), а истинный или космический гелиакический восход звезды приходится примерно на 23 мая (дата для линии восхода на 40° с.ш. в колонке «гелиакический восход»).

Менкар можно использовать на всех четырех точках карты для всех широт, за исключением полюсов.

Мнения предшественников

Птолемей сравнивает звезды Кита с Сатурном. Робсон связывает эту звезду с болезнью, позором и крушением. Эбертин помещает эту звезду на шею Кита, а затем говорит о том, что она вызывает болезни горла, цитируя историю болезни Эльсбет Эбертин в качестве основного источника. Ригор в основном соглашается с мнением Робсона.

Менкар: концепция

Нужно отойти от нашего современного взгляда на Кита, известного своим спокойствием, чтобы понять, что это созвездие представляет пожирающего людей монстра. Неприятное значение этой звезды становится ясным, если мы считаем этого небесного Кита представляющим человеческое подсознание или коллективное бессознательное, которое, подобно животному, появляющемуся из морских глубин, может извергать великое коллективное понимание или приносить хаос и разрушение. В коллективной истории и жизнях людей такое подсознательное животное возникает внезапно и кажется огромным, неотвратимым и деструктивным.

Из-за того, что Кит символизирует подсознательные силы в человеческом коллективе, физически невидимые в глубинах человеческого океана, положение его звезд в карте может быть трудным. В день, когда родился Адольф Гитлер, Марс кульминировал вместе со звездой Менкар; у Мао Дзэ-дуна эта

звезда кульминировала, когда заходила Венера; у Бенито Муссолини звезда Менкар находилась на надире, когда кульминировал Юпитер. Однако коллективное бессознательное не всегда злое или темное. У Зигмунда Фрейда с этой звездой кульминировало Солнце. Его жизненная работа была посвящена исследованию человеческого подсознания.

Хотя в астрологических работах о Менкаре вспоминают как о постоянном проклятии для человечества, это в сущности жизненный процесс, а не набор пустых ключевых слов.

Менкар в натальной карте

Если Менкар присутствует в вашей карте, вы будете открыты для коллектива в соответствии с затронутой точкой или планетой. Морские просторы коллектива могут быть бурными, поэтому многое будет зависеть от присутствия других неподвижных звезд в вашей карте. Позитивное использование будет проявляться как способность достичь чего-то для коллектива, негативное использование, с другой стороны, может быть таким, что вы станете жертвой коллектива. Однако, осознавая свою чувствительность к коллективу, вы можете работать со своими снами или другими спонтанными образами, чтобы достичь лучшего понимания этой связи.

Менкар как гелиакическая восходящая звезда при рождении

Слишком слабая, чтобы возвещать зарю, Менкар может использоваться только как космическая восходящая звезда. Такое положение означает, что вы имеете очень глубокую связь с коллективом и наделены даром создать что-то во имя коллектива или, с негативной стороны, стать жертвой случайных на вид коллективных действий. Княжна Анастасия, дочь убитого русского царя, которая, по мнению некоторых, пережила убийство своей семьи только ради того, чтобы спастись бегством и потратить всю жизнь, пытаясь доказать свое происхождение, родилась при космическом восходе Менкар.

Волосы Вероники

Голова с волосами и две короны представлены созвездиями, и все они некоторым образом связаны с женщинами. Два созвездия, Волосы Вероники (Coma Berenices) и Северная Корона, находятся в северном полушарии, а третья, Южная Корона, расположена в южном полушарии.

Волосы Вероники были когда-то кисточкой на хвосте Льва. Эратосфен ссылается на это созвездие как на Волосы Ариадны или Корону Ариадны. Греки датируют присвоение имени этому созвездию 243 годом до н.э., и, согласно их истории, волосы принадлежали женщине, которую звали Вероника. Созвездие Волосы Вероники находится между Волопасом и его собаками и представлено на звездной карте 5.

Греческая версия заключается в том, что Вероника, жена Птолемея III, ждала возвращения мужа с войны и каждый день молилась Афродите (Венере) за его безопасность. Однажды ей пришлось в голову, что, если она сможет принести в жертву что-то очень важное, это будет гарантировать возвращение мужа целым и невредимым. Этой жертвой были ее волосы, имевшие янтарный цвет. Это может показаться незначительной жертвой в двадцатом веке, но женские волосы в тот период были знаком ее статуса, а короткие волосы были формой бесчестия. Некоторые культуры все еще наказывают женщин, сбривая волосы с их головы. Вероника обрезала свои волосы и поднесла их Афродите. Однако волосы исчезли с алтаря, некоторые говорят, что они были украдены, а другие утверждают, что Афродита, тронутая этой жертвой, взяла эти волосы и поместила их на небо.

Эта история, вероятно, была основана на обычае возлюбленных дарить свои локоны богу Гипполиту перед свадьбой, так как считалось, что это укрепляет союз между богом и

богиней и, следовательно, союз между молодыми людьми. Египтяне считали, что пряди волос жены служат защитой для мужа в загробной жизни, поэтому женщины, хоронившие мужей, клали им пряди своих волос. Волосы любящей вас женщины были самым священным талисманом.

Исида вернула жизнь Осирису с помощью своих волос. Потом она защищала их божественного ребенка, Гора, укутывая его своими волосами. Волосы были источником силы для богини, и, если она была богиней смерти или богиней подземного царства, волосы стояли у нее на голове как знак ее силы и власти или, как в случае Медузы, представляли собой извивающихся змей. Женщины с бритыми головами не имели силы или магии, поэтому христианские монахини и иудейские жены должны были брить голову. В наиболее строгих иудейских общинах по-прежнему предполагается, что женщины откажутся от своей женской власти путем обривания головы и ношения парика на публике — практика, которой все еще следуют в некоторых ортодоксальных общинах в Австралии.

Поэтому жертва Вероники была священным действием — отказом от своей власти и силы, чтобы защитить жизнь мужа. Возможно, что реальной Вероники никогда не было, но женские волосы по-прежнему составляют часть нашего звездного неба и в этом смысле это весьма важное созвездие для всех женщин.

Звезды Волос Вероники

Это очень тусклое созвездие, самая яркая звезда которого является единственной звездой, имеющей имя: это Диадема.

Диадема

(Альфа Волос Вероники. Звездная величина 4.3. Прямое

восхождение 13:09:43.3". Склонение 17N33'33". СЭГ = 8°15' Весов.) См. карту парана 14.

Пример использования карты: Если вы родились в Веллингтоне, Новая Зеландия, на широте 41° ю.ш., то звезда восходит примерно с 24° Скорпиона. Если у вас есть планета в 24° Скорпиона или Тельца, эта планета будет восходить или заходить с этой звездой. Звезда заходит с 1° Весов. Следовательно, если у вас есть планета в 1° Весов или Овна, она будет заходить или восходить, когда звезда заходит. Звезда кульминирует с 19° Весов, так что, если у вас есть планета в 19° Весов или Овна, она будет кульминировать или находиться на надире, когда кульминирует эта звезда.

На широте 41° ю.ш. звезда имеет фазу «восхода и пребывания скрытой». Этот период будет длиться примерно с 23 сентября (дата в левой колонке таблицы рядом с 1° Весов) до 14 ноября каждого года (дата в левой колонке таблицы рядом с 24° Скорпиона), а истинный или космический гелиакический восход звезды приходится примерно на 14 ноября (дата для линии восхода на 41° ю.ш. в колонке «гелиакический восход»).

Диадему можно использовать на всех четырех точках карты в интервале от 72° ю.ш. до 72° с.ш. Южнее эта звезда никогда не восходит, а севернее никогда не заходит и, следовательно, находится в фазе постоянного сокращенного прохождения.

Мнения предшественников

Птолемей не упоминает о Волосах Вероники, хотя в его дни астрологи использовали это созвездие. Робсон не рассматривает эту звезду, но говорит, что это созвездие оказывает чарующее влияние, возможно ведущее к праздному образу жизни. Робсон также цитирует Лилли, говоря, что эти звезды вызывают слепоту и плешивость. Эбертин не упоминает эту звезду. Ригор тоже воздерживается от комментариев.

Диадема

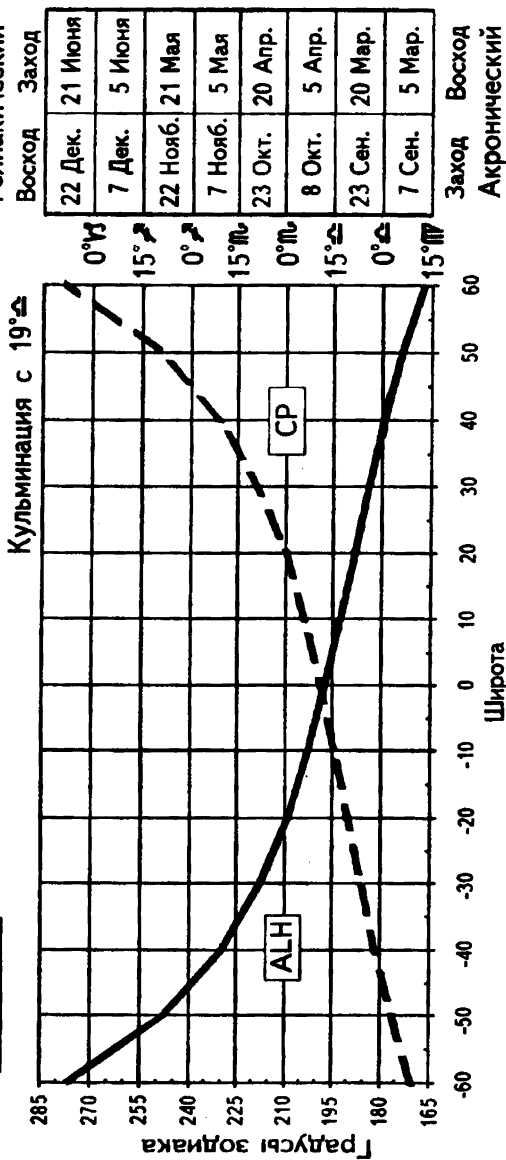
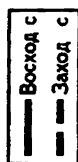

Карта парана 14. Диадема

Диадема: концепция

Диадема, конечно, получила свое название от символа королевской власти, носимого на голове, маленькой короны. Диадема, по-видимому, связана с женской силой. В день, когда родилась Джордж Элиот (псевдоним Мэри Эванс), Сатурн заходил, когда эта звезда восходила. В работе с неподвижными звездами Сатурн имеет отношение к тому, что вы строите в своей жизни. Диадема восходила в карте Элиот, так что ее влияние ощущалось с раннего возраста. Джордж Элиот была одной из известных английских писательниц девятнадцатого века, ее поощрял писать Джордж Льюис, человек, которого она любила. Льюис был женатым человеком, он жил отдельно от жены, но не мог с ней развестись, поэтому Джордж Элиот жила с ним и считала эти долгие и счастливые взаимоотношения браком. Это было в 1850-х годах. На протяжении их взаимоотношений Льюис поддерживал писательскую деятельность Д.Элиот и прятал от нее любые негативные отзывы о ее работе. Однако после его смерти она решила прекратить писать ради любви к Льюису. В некотором смысле ее произведения были ее «волосами», так как давали ей силу и смелость бросить вызов английскому обществу середины 19 века, живя с женатым мужчиной и используя мужское имя для публикации своих работ. После смерти возлюбленного она, как египетская жена, похоронила с ним свои волосы. Волосы Вероники не сделали ее писательницей, но они дали ей силу, чтобы она отважилась стать ей.

Другая фигура, отличная от Джордж Элиот, — это Кристофер Рив, актер, который был известен исполнением роли Супермена до несчастного случая, приведшего к параличу рук и ног. В день, когда он родился, Диадема заходила, когда восходил его Юпитер. Юпитер всегда усиливает выражение любой звезды, а заходящая Диадема означает, что эта звезда будет выражать свою энергию во второй половине жизни

Рива. Работая актером, Рив незаметно старался облегчить жизнь бедных и бездомных. Но только после несчастного случая он стал символом силы и заботы о тех, кто нуждается в помощи.

Эта звезда не стремится к известности или личной славе. Она относится к незаметным работникам, людям, которые напряженно трудятся, помогая другим или работая на благо группы, но никогда не ищут признания или славы. Временами жертва, которую она требует, может казаться превышающей способности человека. Таким образом, эта звезда, по-видимому, не представлена в картах знаменитостей.

Диадема в натальной карте

Имея сильное положение в карте, Диадема может говорить о жертвующем собой человеке, которым движет любовь к другому. В этом самопожертвовании человек может найти огромную силу и достоинство.

Диадема как гелиакическая восходящая звезда при рождении

Эта звезда слишком слаба, поэтому она никогда не использовалась как видимая восходящая звезда. Однако, если она была космической восходящей звездой в день, когда вы родились, эта история о возлюбленных, волосах, незаметном и спокойном самопожертвовании будет частью вашего жизненного путешествия.

Южная Корона

Созвездие Южной Корона (*Corona Australis*) — одно из исходных сорока восьми созвездий, признанных Птолемеем, он называл его Южным Венком. Это созвездие также называли Коронай Стрельца, связывая его с кентавром - Стрельцом, и Пучком Стрел, который, как считалось, исходил из руки Стрельца. В этом созвездии нет значимых в астрологическом смысле звезд, хотя Птолемей говорил, что эти звезды имеют природу Сатурна и Юпитера (см. звездную карту 24).

Северная Корона

Созвездие Северной Корона (*Corona Borealis*) называли многими именами, древние греки называли его Венком, а также Коронай Ариадны, Тиарой Ариадны и иногда даже Свернутыми Кольцом Волосами Ариадны. Образ этой короны преимущественно был связан с женским головным убором, венцом или венком из цветов. Греки рассматривали его как свадебный венец, подаренный Ариадне Венерой, чтобы отпраздновать ее свадьбу с Дионисом, после того как она была покинута Тесеем. Это созвездие было также известно в Персии как Разбитое Блюдо, так как круг звезд незавершен. Это ощущение разбитости привело еще к одному названию, Чашка Бедняка. Однако большинство культур рассматривало его как вид венца, в христианской мифологии его связывали с терновым венцом Христа.

Как свадебный венок из цветов или терновый венец это созвездие говорит о короне, являющейся даром, желанным

или нежеланным. Оно расположено между Геркулесом и Волопасом и представлено на звездной карте для Геркулеса (см. звездную карту 11).

Звезды Северной Короны

Самая яркая и единственная имеющая название звезда этого созвездия — это Альфека.

Альфека

(Альфа Северной Короны. Звездная величина 2.3. Прямое восхождение 15:34:27.8". Склонение 26N44'11". СЭГ = 11°35' Скорпиона.) См. карту парана 15.

Пример использования карты: Если вы родились в Париже на широте 49° с.ш., то звезда восходит примерно с 13° Весов. Если у вас есть планета в 13° Весов или Овна, планета будет восходить или заходить с этой звездой. Звезда заходит с 25° Козерога. Следовательно, если у вас есть планета в 25° Козерога или Рака, она будет заходить или восходить, когда звезда заходит. Звезда кульминирует с 26° Скорпиона, так что, если у вас есть планета в 26° Скорпиона или Тельца, она будет кульминировать или находиться на надире, когда кульминирует эта звезда.

На широте 49° с.ш. звезда имеет фазу сокращенного прохождения. Этот период будет длиться примерно с 3 апреля (дата в правой колонке таблицы рядом с 13° Весов) по 17 июля каждого года (дата в правой колонке таблицы рядом с 25° Козерога), а истинный или космический гелиакический восход звезды приходится примерно на 5 октября (дата для линии восхода на 49° с.ш. в колонке «гелиакический восход»).

Альфеку можно использовать на всех четырех точках карты в интервале от 63° ю.ш. до 63° с.ш. Южнее эта звезда никогда не восходит, а севернее никогда не заходит и, следо-

Альфафа

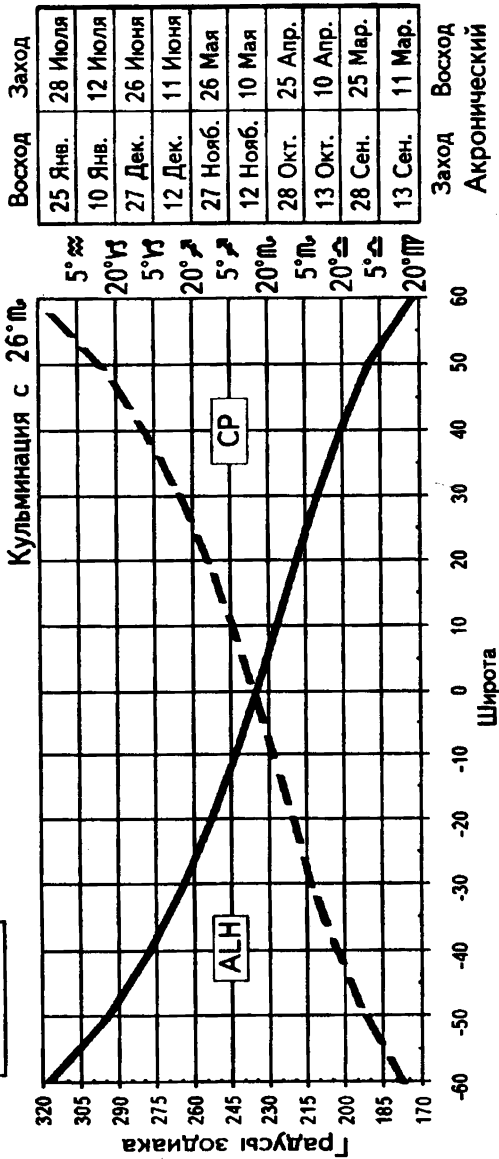

Карта парана 15. Альфафа

вательно, находится в фазе постоянного сокращенного прохождение.

Мнения предшественников

Птолемей говорит, что звезды этого созвездия имеют природу Венеры и Меркурия. Робсон говорит, что эта звезда дарует почет и артистические способности. Эбертин не упоминает эту звезду. Ригор расширяет утверждения Робсона и говорит об оккультных способностях, которые могут помогать исцелению больных, добавляя, что люди, испытывающие влияние этой звезды, могут попадать в ситуации, связанные с клеветой и злословием.

Альфека: концепция

Если вы собираетесь использовать эту звезду в интерпретации карт, ее значение должно соединяться с символизмом женской короны: спокойные достижения. Ее влияние указывает на продвижение, но оно не обязательно вызвано собственными усилиями человека. Интересно присутствие этой звезды в карте принцессы Дианы. Альфека кульминировала, когда ее Венера находилась на надире. Ей была подарена корона, но некоторые сказали бы, что это терновый венец. Однако Альфека в кульминации показывает, что она будет известна как женщина, получившая этот дар. Средневековые астрологи считали, что люди могут возвыситься над своим предопределенным местом в жизни, но это может произойти только через страдания и/или хаос, что кажется верным в случае принцессы Дианы.

Другой женщиной, которой была подарена корона и которая испытала потом трагедию, была Грейс Келли, американская актриса, ставшая одной из королевских особ Монако. У Грейс Келли Альфека была связана с Марсом, они вместе кульминировали в день ее рождения. Грейс Келли получила корону, но, как принцесса Диана, испытывала трудности из-

за изменения жизненного стиля. Она погибла в автокатастрофе в расцвете своей жизни. Альфека награждает даром продвижения по социальной лестнице, но за определенную цену.

Третьим примером служит карта Жанны д'Арк, французской крестьянской девушки, которая, благодаря силе своих видений, привела французскую армию к победе, чтобы обеспечить коронацию дофина. Позднее она была захвачена в плен англичанами и в возрасте 19 лет сожжена на костре. В день, когда она родилась, Альфека восходила, когда ее Солнце находилось на надире. Восход звезды означает, что она будет выражать свою энергию довольно рано в жизни человека, что и произошло. Жанна стала очень влиятельным человеком французского двора. Но, как и в других примерах, за корону Альфеки существовала определенная цена.

Альфека в натальной карте

Присутствие этой звезды в карте может относиться к человеку, которому предлагают изменить социальный статус или положение в обществе. Это продвижение достигается не благодаря упорной работе, а скорее благодаря удаче или любви. Этот дар или возможное продвижение следует очень внимательно обдумать, так как звезда подразумевает, что в результате человеку, возможно, придется испытать мрачный или тяжелый период.

Альфека как гелиакическая восходящая звезда при рождении

Альфека — это одна из птолемеевских звезд, так что она может использоваться как космическая и как видимая гелиакическая восходящая звезда. У тех, чье Солнце связано с этой звездой, дар Альфеки будет интегральной частью жизненного путешествия. Однако человек должен осознавать, что принятие этого дара — это принятие потенциальных печалей, с которыми этот дар, по-видимому, связан.

Ворон

По крайней мере в течение нескольких последних тысячелетий Ворона (*Corvus*) связывали с Гидрой и Чашей. Аратус говорит: «Посередине изгибов Гидры расположена Чаша, а на конце фигура Ворона, который, по-видимому, клюет Гидру». Ворон стоит на спине Гидры. Легенда говорит о том, что Гидра не дает Ворону напиться из Чаши в наказание за то, что он не выполнил обязанности, возложенные на него Аполлоном. (См. звездную карту 12, где созвездие Ворона расположено на спине Гидры.) Греки также рассматривали Ворона как Аполлона в его пророческой должности, так как он использовал эту форму в битве между олимпийцами и титанами. В кельтской традиции ворон был священной птицей и предсказателем смерти или несчастья. Большинство культур считало эту птицу пророческой, обычно в форме предзнаменования. Однако поздние христиане соединяли звезды Ворона и Чаши, чтобы сформировать Кивот Завета Господня.

Звезды Ворона

Птолемей говорит, что звезды Ворона подобны Марсу и Сатурну, но самая яркая звезда этого созвездия, Альхита, имеет звездную величину 4.3 и, по-видимому, не является значимой с астрологической точки зрения.

Чаша

Чаша (Crater) расположена на спине Гидры (см. звездную карту 12), которая охраняет ее от вечно томимого жаждой Ворона. Их долго считали созвездием *Гидры, Ворона и Чаши*, но современные звездные каталоги разбили их на три астеризма.

Вавилоняне рассматривали Чашу как чашу плодородия богини Иштар. Единственное упоминание египтян об этом созвездии — это надпись на вазе, которая гласит:

*Мудрые древние знали, что Чаши восход
Разлив плодородных вод Нила с собою несет.*

Греки считали это созвездие чашей, в которой Икар, обучавшийся у Диониса (Бахуса) секретам изготовления вина, хранил бродивший напиток, и связывали ее также с пророческим колодцем Аполлона. В этом смысле созвездие Чаши представляло для многих культур концепцию священной чаши, будь это кубок Аполлона, череп как пророческий сосуд для питья у кельтов, голова Брана, чаша Грааля в христианской мифологии или лампа Алладина. Это «Чаша» со всем своим символизмом, сосуд, который содержит жизнь и, следовательно, является мистическим. Уместно расположение Чаши на спине Гидры, так как змея была наиболее древним символом богини и чаша оказалась ее единственным оставшимся символом, когда Гидру связали со змеем в райском саду.

Звезды Чаши

В этом созвездии нет ярких звезд. Однако альфа звезда имеет название Алькес.

Алькес

(Альфа Чаши. Звездная величина 4.1. Прямое восхождение 10:57:20.2". Склонение 18S01'56". СЭГ = 23°00' Девы.) См. карту парана 16.

Пример использования карты: Если вы родились в Бангкоке, Таиланд,, на широте 14° с.ш., то звезда восходит примерно с 19° Девы. Если у вас есть планета в 19° Девы или Рыб, эта планета будет восходить или заходить с этой звездой. Звезда заходит с 7° Девы. Следовательно, если у вас есть планета в 7° Девы или Рыб, она будет заходить или восходить, когда звезда заходит. Звезда кульминирует с 15° Девы, так что, если у вас есть планета в 15° Девы или Рыб, она будет кульминировать или находиться на надире, когда кульминирует эта звезда.

На широте 14° с.ш. звезда имеет фазу «восхода и пребывания скрытой». Этот период будет длиться примерно с 28 августа (дата в левой колонке таблицы рядом с 7° Девы) до 12 сентября каждого года (дата в левой колонке таблицы рядом с 19° Девы), а истинный или космический гелиакический восход звезды приходится примерно на 12 сентября (дата для линии восхода на 14° с.ш. в колонке «гелиакический восход»).

Алькес можно использовать на всех четырех точках карты в интервале от 71° ю.ш. до 71° с.ш. Севернее эта звезда никогда не восходит, а южнее никогда не заходит и, следовательно, находится в фазе постоянного сокращенного прохождения.

Мнения предшественников

Птолемей приписывает звездам этого созвездия природу Венеры наряду с некоторыми меркурианскими качествами. Робсон дает довольно длинное описание доброго и великодушного человека с хорошими умственными способностями, но испытывающего много неожиданных и беспорядочных событий. Эбертин и Ригор не упоминают эту звезду.

Алькес

Кульминация с 15° П

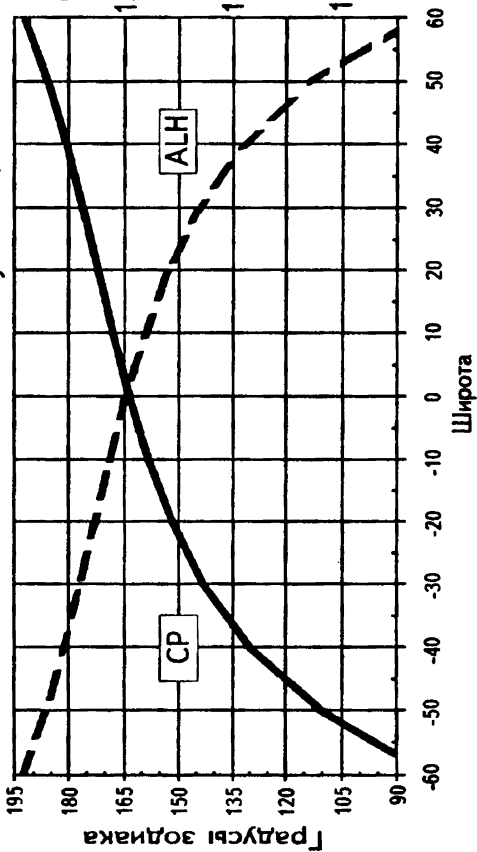
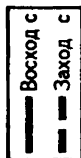

Гелиакический
Восход Заход

23 Сен.	20 Мар.
7 Сен.	5 Мар.
23 Авг.	19 Фев.
7 Авг.	4 Фев.
23 Июля	20 Янв.
7 Июля	5 Янв.
21 Июня	22 Дек.

0°♈ 15°♐ 0°♑ 15°♒ 0°♓ 15°♈ 0°♉

Заход Восход
Акронический

Карта парана 16. Алькес

Алькес: концепция

Это мягкая и спокойная звезда. Она связана с духовными, мистическими и пророческими натурами, с людьми, которые несут что-то символически ценное для других. При работе с этой звездой наибольшее количество контактов было отмечено у католических пап. В течение последних нескольких сотен лет у большинства пап эта звезда была связана с картой через паран — интересное выражение энергии этой звезды, так как католический папа считается «живым сосудом» для Христа. Другим интересным примером служит принц Чарльз. У него звезда Алькес восходила, когда кульминировало Солнце, так что вся его жизнь связана с этой звездой. Он тоже считает себя носителем чего-то особого. Это не высокомерное заявление, так как он Лорд Островов и рассматривает себя как носителя этой шотландской энергии. Он также наследник британского трона и однажды станет светским главой англиканской церкви. Он несет что-то для других, играя роль своеобразного сосуда.

Алькес в натальной карте

Вы будете иметь сильную групповую ориентацию, ощущая глубокую связь с группой, для которой вы служите приемником или сосудом. Вы также можете иметь очень религиозные и духовные взгляды.

Алькес как гелиакическая восходящая звезда при рождении

Слишком слабая, чтобы возвещать зарю, звезда Алькес может использоваться только как космическая восходящая звезда. Если вы родились в такой день, ваша жизнь будет посвящена тому, чтобы нести что-то ценное для других, будь это ваши идеи, творчество или ваша генетика.

Южный Крест

Созвездие, известное как Южный Крест (Сгук), — это самое маленькое созвездие на небе, но все же отчетливо видимое и расположенное примерно на 60° южного склонения (см. звездную карту 7). Первоначально бывшее частью Центавра, созвездие Южного Креста не имело официального названия до семнадцатого века. Однако задолго до Христа об этой группе звезд упоминали индусские астрономы, которые отмечали звезды, имеющие форму креста. Из-за прецессии Южный Крест был когда-то видимым в довольно высоких северных широтах, и Аллен указывает, что последний раз он был виден на горизонте в Иерусалиме примерно во время распятия Христа.

Интересно отметить, что северный полюс окружен одной из наиболее древних фигур богини, медведицей, тогда как на южный полюс указывает другой, но более современный религиозный символ, крест.

Звезды Южного Креста

Самая яркая звезда — Акрукс, в нижней части креста, а единственная другая именная звезда, Мимоза, находится на одном из концов поперечины креста.

Акрукс

(Альфа Южного Креста. Звездная величина 1.6. Прямое восхождение $12:26:17.4''$. Склонение $63S04'24''$. СЭГ = $11^\circ 11'$ Скорпиона.) См. карту парана 17.

Акрукс

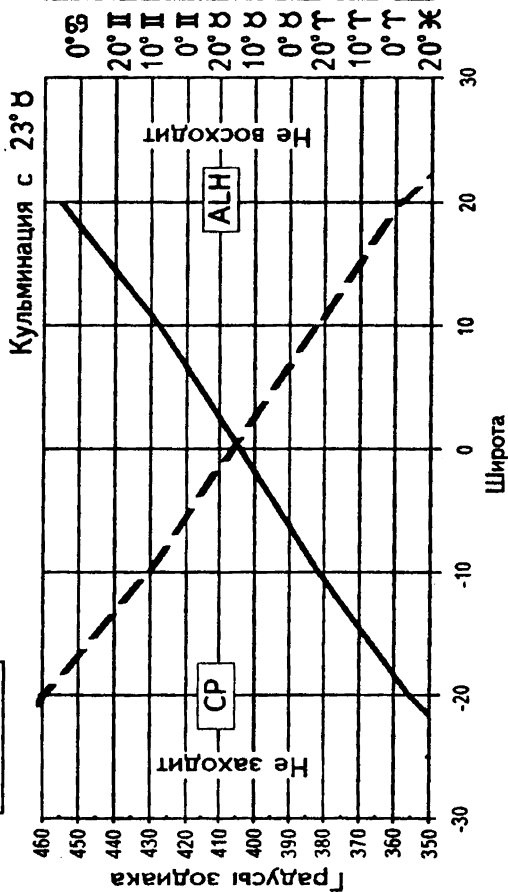
Гелиакический
Восход Заход

21 Июня	22 Дек.
11 Июня	12 Дек.
31 Мая	2 Дек.
21 Мая	22 Нояб.
11 Мая	12 Нояб.
30 Апр.	2 Нояб.
20 Апр.	23 Окт.
10 Апр.	13 Окт.
31 Мар.	3 Окт.
20 Мар.	23 Сен.
10 Мар.	13 Сен.

Заход Восход
Акронический

0° ☽
20° ♀
10° ♀
0° ♀
20° ♀
10° ♀
0° ♀
20° ♀
10° ♀
0° ♀
20° ♀

Карта парана 17. Акрукс

Пример использования карты: Если вы родились в Порт-Морсби, Папуа Новая Гвинея, на широте 9° ю.ш., то звезда восходит примерно с 22° Овна. Если у вас есть планета в 22° Овна или Весов, эта планета будет восходить или заходить с этой звездой. Звезда заходит с 10° Близнецов. Следовательно, если у вас есть планета в 10° Близнецов или Стрельца, она будет заходить или восходить, когда звезда заходит. Звезда кульминирует с 23° Тельца, так что, если у вас есть планета в 23° Тельца или Скорпиона, она будет кульминировать или находиться на надире, когда кульминирует эта звезда.

На широте 9° ю.ш. звезда имеет фазу сокращенного прохождения. Этот период будет длиться примерно с 18 октября (дата в правой колонке таблицы рядом с 22° Овна) по 2 декабря каждого года (дата в правой колонке таблицы рядом с 10° Близнецов), а истинный или космический гелиакический восход звезды приходится примерно на 12 апреля (дата для линии восхода на 9° ю.ш. в колонке «гелиакический восход»).

Акрукс можно использовать на всех четырех точках карты в интервале от 26° ю.ш. до 26° с.ш. Севернее эта звезда никогда не восходит, а южнее никогда не заходит и, следовательно, находится в фазе постоянного сокращенного прохождения.

Мнения предшественников

Птолемей не упоминает эту звезду. Робсон связывает Акрукс с интуицией, с предпочтением оккультных занятий и изобретательным разумом, а также говорит о том, что эта звезда выделяется в картах астрологов. Эбертин рассматривает все созвездие и соглашается с мнением Робсона. Ригор поддерживает вышесказанное, но также добавляет, что влияние этой звезды может приводить к тому, что человеку будет нравиться наблюдать за страданиями (форма садизма).

Акрукс: концепция

Вам нужно понимать, что эта звезда не является видимой для большинства карт рождения северного полушария, поэто-

му ее нужно исключить из работы с этими картами. Южный Крест, вероятно, лучше всего рассматривать не в свете религиозного символизма, а скорее астрологическим образом. «Крест» в астрологии — это Крест Материи¹, его выражение заключается в том, чтобы придавать вещам суть и форму. Крест находится в центре каждой карты, это символ души или духа индивидуума, борющегося с физическим миром, в котором он родился. Таким образом, звезда Акрукс связана с конкретным физическим миром: с необходимостью зарабатывать деньги, с актуализацией потенциала.

В день, когда родился Фидель Кастро (кубинский лидер, начиная с 1959 года), эта звезда восходила, когда кульминировало его Солнце, и он стал «символом коммунистической революции в Латинской Америке». Это не означает, что звезда Акрукс связана с коммунизмом, а скорее говорит о том, что коммунизм — это политическая философия, базирующаяся на идеи материального равенства.

Акрукс в натальной карте

Если ваша карта испытывает влияние звезды Акрукс, то, в зависимости от ее положения, вы будете стремиться выразить себя практически. Вы созидатель, человек, который хочет двигаться и предпринимать действия, человек, который доводит все до конца.

Акрукс как гелиакическая восходящая звезда при рождении

Акрукс не включена в список Птолемея и, хотя эта звезда очень яркая, она не является видимой в северных широтах. Однако, если вы родились на широте, где эта звезда восходит и заходит, она может использоваться как космическая и как видимая гелиакическая восходящая звезда и будет сильным указанием на способность приводить что-то в осуществление.

1

Ось Асцендент/Десцендент, пересекающая ось MC/IC.

Лебедь

Лебедь (Cygnus), возможно, был первым созвездием, нанесенным на карты в Междуречье, так как на некоторых табличках изображена большая звездная птица, имеющая такое положение. Египтянам это созвездие было также известно как Курица, а арабы видели в нем вид пернатой дичи. Иудеи считали его лебедем, а христиане рассматривали его как Крест Голгофы. Греки считали его лебедем, форму которого принял Зевс, соблазняя Леду, мать Кастора и Поллукса, или лебедем, который был сыном Марса. Оба этих мифа служат отголоском более старых индусских историй, так как существовала универсальная шаманская практика ношения плаща с перьями лебеда, подражая богам, которые принимали форму лебеда. Кришна стал лебедем-рыцарем в этом процессе, и история Зевса и Леды считается греческой модернизацией истории Кришны и «Леди», союз которых создал Мировое Яйцо (см. звездную карту 2).

Лебедь — это очень мощный образ в нашей современной психике. Обнаружение черных лебедей в Западной Австралии превратило одну из аксиом философии «Все лебеди белы» в игру слов (аномалия, что-то странное). Сейчас мы думаем о лебеде как о грациозной, мирной птице, но в действительности это очень враждебно настроенное животное, готовое сражаться с любой птицей или зверем, вторгающимся в его пространство. Эта природная враждебность была источником многих басен и мифов, и в соответствии с этим небесный Лебедь считается сражающимся с Орлом — в этой битве он всегда побеждает в северном полушарии, где он расположен за Орлом. Лебедь — это мощная птица, связанная с богом солнца, Кришной, силой и агрессией.

Звезды Лебеда

Самая яркая звезда Лебеда — Денеб Адиж, ее иногда называют Денеб, в хвосте лебеда. Некоторые другие именные звезды в убывающем порядке звездной величины: Альбирео, клюв; Дженах, крыло; Азельфафага, хвост или нога; Рухба, кончик левого крыла.

Денеб Адиж

(Альфа Лебеда. Звездная величина 1.3. Прямое восхождение 20:41:17". Склонение 45N16'01". СЭГ = 4°38' Рыб.) См. карту парана 18.

Пример использования карты: Если вы родились в Перте, Австралия, на широте 32° ю.ш., то звезда восходит примерно с 20° Рыб. Если у вас есть планета в 20° Рыб или Девы, эта планета будет восходить или заходить с этой звездой. Звезда заходит с 15° Стрельца. Следовательно, если у вас есть планета в 15° Стрельца или Близнецов, она будет заходить или восходить, когда звезда заходит. Звезда кульминирует с 8° Водолея, так что, если у вас есть планета в 8° Водолея или Льва, она будет кульминировать или находиться на надире, когда кульминирует эта звезда.

На широте 32° ю.ш. звезда имеет фазу «восхода и пребывания скрытой». Этот период будет длиться примерно с 7 декабря (дата в левой колонке таблицы рядом с 15° Стрельца) до 10 марта каждого года (дата в левой колонке таблицы рядом с 20° Рыб), а истинный или космический гелиакический восход звезды приходится примерно на 10 марта (дата для линии восхода на 32° ю.ш. в колонке «гелиакический восход»).

Денеб Адиж можно использовать на всех четырех точках карты в интервале от 44° ю.ш. до 44° с.ш. Южнее эта звезда

Денеб Адидж

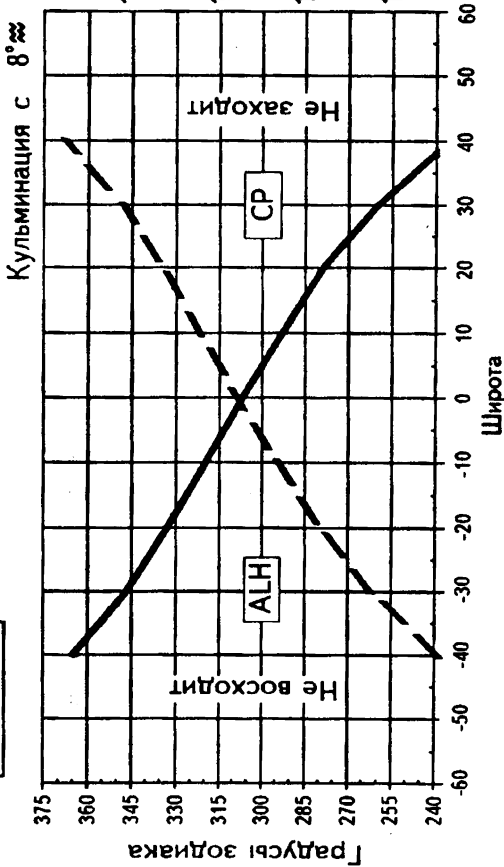

Гелиакический	
Восход	Заход
20 Мар.	23 Сен.
5 Мар.	7 Сен.
19 Фев.	23 Авг.
4 Фев.	7 Авг.
20 Янв.	23 Июля
5 Янв.	7 Июля
22 Дек.	21 Июня
7 Дек.	5 Июня
22 Нояб.	21 Мая

$0^{\circ}\uparrow$ 15°Ж 0°Ж 15°ж 0°ж 15°В 0°В 15°в 0°в

Заход Восход
 Акронический

Карта парана 18. Денеб Адидж

никогда не восходит, а севернее никогда не заходит и, следовательно, находится в фазе постоянного сокращенного прохождения.

Мнения предшественников

Птолемей говорит, что звезды Лебеда напоминают Венеру и Меркурий. Робсон связывает Денеб Адиг с успехом в искусстве или науке и с быстрым обучением. Эбертин соглашается с этими утверждениями. Ригор добавляет к списку позитивных пунктов интеллект.

Денеб Адиг: концепция

Денеб Адиг — это своеобразная звезда, связанная с силой и враждебностью лебеда, но в то же время содержащая в своем символизме мистические, трансцендентные качества шаманских легенд о сотворении Мирового Яйца.

Хорошим примером этого любопытного сочетания служит мать Тереза, монахиня, которая работала в Индии с бедными и больными и которая завоевала мировую известность как убежденный оратор против любых форм регулирования рождаемости и как «живая святая». Ее Солнце кульминировало, когда звезда Денеб Адиг восходила, а Луна восходила, когда эта звезда кульминировала. Таким образом, величественный Лебедь и его символизм были связаны с тем, как мы воспринимали мать Терезу (Солнце), с системой ее убеждений и чувствами (Луна), которыми она жила.

Другим примером служит художник Винсент ван Гог, у которого звезда Денеб Адиг находилась на надире, когда заходил Меркурий. Звезда в таком положении будет выражать свою энергию в конце жизни человека и даже после смерти, а в данном случае при ее связи с Меркурием она влияла на манеру общения и мышления ван Гога. Его неистовый импрессионистский стиль и быстрые мазки, которые схватывали что-то священное в обычном мгновении завое-

вали признание только после его смерти. Звезда Денеб Адидж дала его искусству (Меркурий) потребность исследовать мистическое в повседневных сюжетах ландшафта, неба, цветов и людей.

Денеб Адидж в натальной карте

Звезда Денеб Адидж может найти выражение как в агрессивной, так и в духовной стороне вашей жизни, так как эта звезда, по-видимому, обладает двойственностью, являясь сильной, агрессивной птицей и лебедем-богом — готовность совершить героическое путешествие и путешествие самопознания.

Денеб Адидж как гелиакическая восходящая звезда при рождении

Как одна из птолемеевских звезд, она может использоваться как космическая и как видимая гелиакическая восходящая звезда. В любом из таких положений эта звезда будет наиболее сильной, и готовность принять участие в жизненном путешествии или расти и достичь иных уровней осознания будет характерной чертой вашего внутреннего «я». Что вы решите делать с этим и как будете это выражать, это зависит от вас.

Дельфин

Дельфин (Delphinus) — это маленькое созвездие, расположенное рядом с Орлом в северном полушарии (см. звездную карту 2). Оно находится на небе в том районе, который Аратус называл Водой. Дельфин сохранял свою текущую форму и очертания в течение тысячелетий, ему приписывается много различных историй, но все они имеют общую тему: желание помочь и игривость. Греки также рассматривали это созвездие как Священную Рыбу, и в этом свете христиане видели в нем небесную эмблему рыбы, ранний символ христианства. В противоположность этому арабы называли это созвездие Ездовым Верблюдом, кораблем пустыни.

Звезды Дельфина

Самая яркая звезда Дельфина — Суалокин, другая имеющая название звезда — Ротанев. Обе они расположены на голове дельфина.

Суалокин

(Альфа Дельфина. Звездная величина 3.9. Прямое восхождение 29:39:25.3". Склонение 15N53'53". СЭГ = 16°41' Водолея.) См. карту парана 19.

Пример использования карты: Если вы родились в Крайстчерче, Новая Зеландия, на широте 43° ю.ш., то звезда восходит примерно с 3° Рыб. Если у вас есть планета в 3° Рыб или Девы, эта планета будет восходить или заходить с этой звездой. Звезда заходит с 28° Стрельца. Следовательно, если у вас есть планета в 28° Стрельца или Близнецов, она будет захо-

Суалокин

— Восход с
- - - Заход с

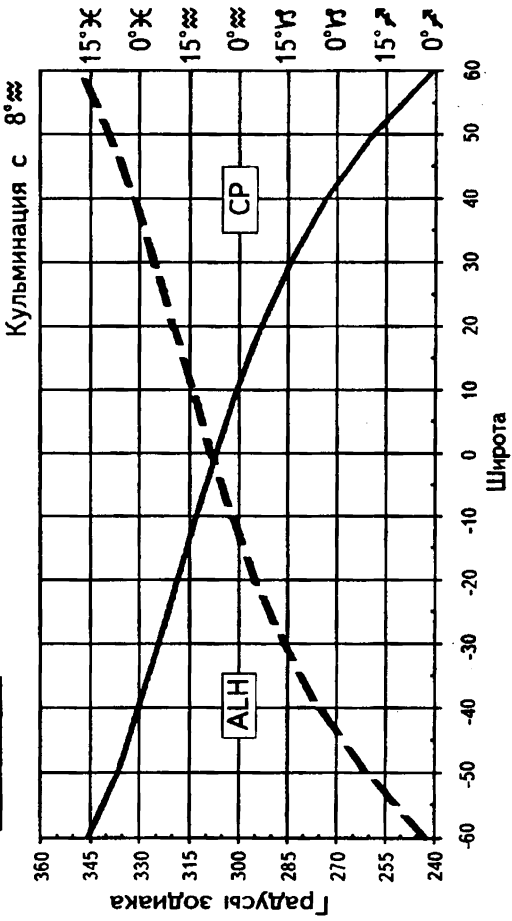

Гелиакический	
Восход	Заход
5 Мар.	7 Сен.
19 Фев.	23 Авг.
4 Фев.	7 Авг.
20 Янв.	23 Июля
5 Янв.	7 Июля
22 Дек.	21 Июня
7 Дек.	5 Июня
22 Нояб.	21 Мая

Заход Восход
Акронический

Карта парана 19. Суалокин

дить или восходить, когда звезда заходит. Звезда кульминирует с 8° Водолея, так что, если у вас есть планета в 8° Водолея или Льва, она будет кульминировать или находиться на надире, когда кульминирует эта звезда.

На широте 43° ю.ш. звезда имеет фазу «восхода и пребывания скрытой». Этот период будет длиться примерно с 20 декабря (дата в левой колонке таблицы рядом с 28° Стрельца) до 21 февраля каждого года (дата в левой колонке таблицы рядом с 3° Рыб), а истинный или космический гелиакический восход звезды приходится примерно на 21 февраля (дата для линии восхода на 43° ю.ш. в колонке «гелиакический восход»).

Суалокин можно использовать на всех четырех точках карты в интервале от 74° ю.ш. до 74° с.ш. Южнее эта звезда никогда не восходит, а севернее никогда не заходит и, следовательно, находится в фазе постоянного сокращенного прохождения.

Мнения предшественников

Птолемей связывает эту звезду с наличием природного таланта, а все созвездие считает похожим на Сатурн и Марс. Робсон не упоминает эту звезду, но говорит, что Дельфин связан с любовью к охоте и жизнерадостной натурой, но склонной к неблагодарности. Эбертин не рассматривает эту звезду. Ригор тоже не упоминает о ней.

Суалокин: концепция

Нет ясного паттерна, который возникал бы при работе с этой звездой. Она присутствует в карте Мерилин Монро, заходя вместе с Юпитером, и это могло усиливать ее дразнящий ложными надеждами характер.

Другим примером служит карта Карла-Густава Юнга, который родился в тот момент, когда звезда Суалокин заходила. После разрыва с Зигмундом Фрейдом он умышленно

старался предоставить неограниченную власть иррациональной стороне своей натуры, чтобы исследовать собственный разум. Подобно дружелюбному морскому дельфину, Карла Густава Юнга считают спокойным проводником в глубины человеческого разума, в противоположность Зигмунду Фрейд со звездой Менкар, который, по-видимому, наслаждался ужасами просторов разума. К тому же, благодаря игривости, Суалокин, по-видимому, дает определенное мастерство или, по крайней мере, уверенность в совершенном владении своим окружением.

Суалокин в натальной карте

Если звезда Суалокин присутствует в вашей карте, она будет добавлять оттенок природного таланта или мастерства планете, на которую она влияет. Она не кажется сильной звездой, поэтому она склонна скорее подкреплять другие указания в карте, добавляя тенденцию к любознательности или мастерству.

Суалокин как гелиакическая восходящая звезда при рождении

Слишком слабая, чтобы возвещать зарю, звезда Суалокин может использоваться только как космическая восходящая звезда. Если вы родились в такой момент, то скорее всего будете чувствовать себя уверенно и непринужденно в своем окружении.

Дракон

*Огромный Дракон свернувшись лежит,
Эклиптики ось в своих складках хранит.
Спина его полнеба занимает
И двух Медведиц меж собою разлучает.*

Так писал английский поэт-натуралист 18 века. На протяжении столетий созвездие Дракона (Dracon) рассматривали как змею или дракона. Вавилоняне поклонялись ему как Белу, Великому Дракону, а в христианской мифологии его считали змеем в Эдемском саду. Когда-то это созвездие занимало гораздо больше небесного пространства, включая Большую и Малую Медведицу (см. звездную карту 9). Малая Медведица первоначально была известна как крылья Дракона. Наполовину птица, наполовину змея — таково это мифическое животное, встречающееся в мифологии всех культур. Звезды Дракона были полярными звездами примерно с 4 500 г. до н.э. до 2 000 г. до н.э. Тубан, в пятом кольце Дракона, — это самая яркая звезда созвездия. Когда в 2 700 г. до н.э. она занимала полярное положение, Дракон поворачивался вокруг «неподвижной точки мира» как стрелки часов, в обратном направлении, охраняя свой центр.

Таким образом, могучий Небесный Дракон охранял самое великое сокровище, ось вращения мира. Он никогда не спал, потому что никогда не заходил. Это был Крокодил египтян, который пожирал мертвых, чьи сердца были слишком тяжелы для весов правосудия, таким образом удерживая их от вечной жизни на полюсе. Никогда не спящий стоглазый дракон охранял в греческих мифах золотые яблоки в саду Гесперид. Яблоки были также сокровищем змея, предложенным Еве в Эдемском саду. В кельтской мифологии его двойник охранял ягоды рябины, дававшие вечную жизнь. Ко времени появления ле-

генд о короле Артуре дракон рассматривался как страж материальных сокровищ (золота и драгоценностей), а когда его символизм «превратился в лохмотья» с закатом всего женского, дракон считался превосходной охотничьей добычей для рыцарей. Однако, когда все женское вновь появилось, образ дракона больше не был ужасным созданием, которого должен был убить святой Георгий. Дракон по-прежнему является стражем духовных и физических сокровищ.

Хотя Дракон сократился в размерах на современных звездных картах, он по-прежнему сворачивается кольцами вокруг неподвижной точки мира, охраняя вход в забытое место бессмертия и сотворения.

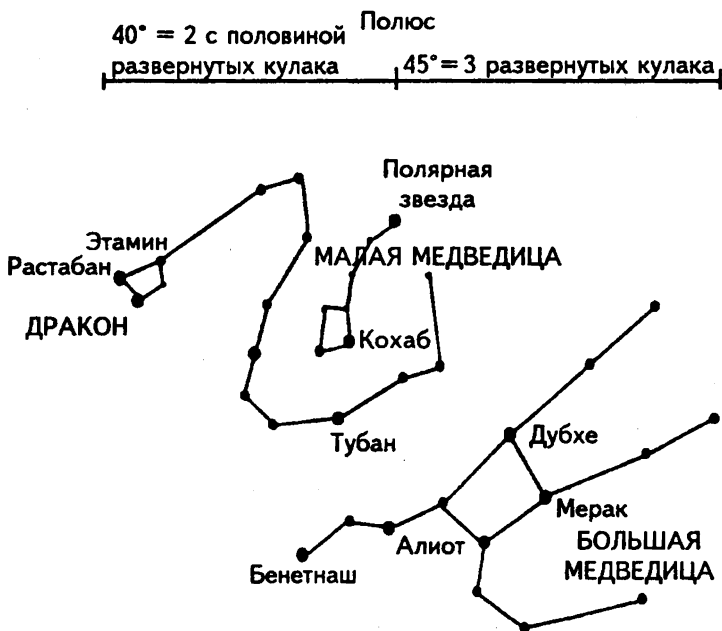

Звездная карта 9. Богиня и дракон.

Звезды Дракона

Самая яркая звезда Дракона — Тубан. Другие именные звезды в убывающем порядке звездной величины: Раस्ताбан и Раस्ताбен, глаза дракона; Этамин, голова дракона; Нодус II, второй виток его колец; Джансар; Грумиум; Дзибан; и пара тусклых звезд в его лапах, известных как Альтафар. Много различных имен у некоторых из этих звезд и тот факт, что большое количество звезд этого созвездия имеет названия, указывают на важность этого околополюсного созвездия.

Тубан

(Альфа Дракона. Звездная величина 3.6. Прямое восхождение 14:04:13.2". Склонение 64N24'21". СЭГ = 6°45' Девы.) Никакой карты парана для этой звезды не требуется. Тубан кульминирует с 3° Весов и может использоваться на всех четырех точках карты только в интервале от 25° ю.ш. до 25° с.ш. Южнее эта звезда никогда не восходит, а севернее — никогда не заходит и, следовательно, находится в фазе постоянного сокращенного прохождения.

Мнения предшественников

Птолемей связывает яркие звезды Дракона с выражением Марса и Сатурна. Робсон опускает обсуждение альфа звезды Дракона, но говорит о звезде Раस्ताбан, связывая ее с несчастными случаями. Эбертин не упоминает эту звезду. Ригор тоже игнорирует Тубан, но говорит о звезде Этамин, голове Дракона, связывая ее с самоуничтожением, но также с ментальными способностями и предпочтением одиночества. Он рассматривает также звезду Раस्ताбан, но, в отличие от Робсона, связывает ее с общественными делами, которые приносят успех, но также бесчестье.

Тубан: концепция

Основная тема этого созвездия — это охрана и защита, так что возможный подход к этой альфа звезде или ее сестрам заключается в том, чтобы рассматривать ее как активного стража или защитника, в противоположность Большой Медведице, которая связана с пассивной охраной и защитой.

Звезда Тубан присутствует в карте Германа Геринга, родившегося в Розенхайме, Бавария, так как она кульминировала, когда восходил его Меркурий. Он активно накапливал свою личную художественную коллекцию из произведений искусства, которые были вывезены из оккупированных фашистами стран, свое личное сокровище. Однако та же звезда, которая проявляется темной стороной дракона в карте Геринга, присутствует в карте Исаака Ньютона. Он родился в Вулсторпе, Англия, и в день его рождения Луна заходила, когда звезда Тубан кульминировала. Поскольку эта звезда связана с Луной, он эмоционально относился к своим приобретениям. Интересно отметить, что он был скупцом, ревностно охранявшим свои «сокровища», свои идеи и теории. Он изобрел вычислительный прибор, новый и мощный инструмент, поднимавший математику на более высокий уровень, но не опубликовал свое изобретение. Считается, что он опасался публиковать свои идеи. С течением лет он погрузился в одиночество и в более позднем возрасте вступил в период ожесточенных эмоциональных битв за установление своего права на это изобретение. Сильная потребность «охранять» сокровища, но в то же время желание признания и общественного одобрения в качестве изобретателя вычислительного прибора приводили к ожесточенным эмоциональным битвам. Звезда Тубан в его карте указывает, что он должен был испытывать такие трудности.

Звезда Тубан кульминировала вместе с Солнцем в карте Пабло Пикассо, родившегося в Малаге, Испания. Здесь мы видим другую сторону дракона. Связанный с Солнцем, он

является частью индивидуальности Пикассо. Пикассо считают величайшим художником двадцатого века и одним из наиболее плодovitых художников в истории. Он создал более двадцати тысяч работ, каждая из которых имеет ценность и после его смерти — пример влияния Дракона, позволяющего огромному богатству хлынуть в мир. Ушли признаки одиночества, не считая никогда не прекращающейся потребности Пикассо творить; ушел инстинкт накопительства. Пикассо создавал сокровища.

Таким образом, звезда Тубан может говорить о священных материях, которые выродились в человеческую концепцию ревностно охраняемого материального сокровища, или может иметь очень плодотворное влияние.

Тубан в натальной карте

Звезду Тубан можно использовать в кульминирующей позиции в большинстве карт рождения северного полушария. Если она присутствует в вашей карте, то будет указывать на вопросы, связанные со способностью отдавать и делиться. Вы можете иметь замечательный дар, но будете бояться, что он истощится, если вы будете его использовать. Вам нужно осознать, что сокровище безгранично, и сопротивляться инстинкту накопительства, узнать, что, используя сокровище, можно достичь даже большего сокровища, как было в случае Пикассо.

Тубан как гелиакическая восходящая звезда при рождении

Эта звезда не использовалась как гелиакическая восходящая звезда из-за своего высокого склонения. Однако для людей, родившихся в экваториальных районах, эту звезду можно использовать в таком положении и она будет указывать, что ваше чувство индивидуальности связано с поиском, накоплением или созданием сокровищ, духовных или материальных.

Малый Конь

Рядом с Пегасом находится Малый Конь (Equuleus), это созвездие иногда считали жеребенком. Греки называли его Силерисом, братом Пегаса. Силерис был подарен Меркурием Кастору, одному из Близнецов. Малого Коня также называли Первым Конем просто потому, что это созвездие восходит перед Пегасом (см. звездную карту 15).

Звезды Малого Коня

Самая яркая звезда этого созвездия — Китальфа, но ее звездная величина равна только 3.8, и, по-видимому, ни одна из звезд Малого Коня не имеет астрологической традиции. Робсон говорит, что это созвездие связано с дружелюбием, легкомыслием и любовью к удовольствиям. Эти значения, вероятно, возникли из концепции игривости жеребенка, образ которого обычно связывают с этим созвездием.

Эридан, река

Эта река начинается у ног морского чудовища, Кита, изгибается, поворачивает к ногам Ориона, а затем устремляется вниз к южному полюсу, заканчиваясь где-то в районе 60° ю.ш. (см. звездную карту 10). Греки считали, что она впадает в Евксинское море недалеко от того места, где аргонавты нашли золотое руно. Созвездие Эридана (Eridanus) — самое длинное небесное созвездие.

Гомер рассматривал его как Океанский Поток, текущий вокруг земли, тогда как многие культуры утверждали, что это их географические реки, такие как Рейн в Европе и Эбро в Испании. Ричард Аллен, однако, указывает, что только Нил реально мог претендовать на право связи с этой небесной рекой, потому что он течет с севера на юг, как Эридан.

Греки также связывали эту реку со слезами, пролитыми Гелиадами из-за смерти их брата, Фазтона, тогда как другие версии этой истории говорят о том, что река уже существовала, а плачущие сестры и мать превратились в тополя. Фазтон был сыном Аполлона, но никогда не встречал своего отца. Он жил со своей матерью и говорил друзьям, что его отец — бог Аполлон. Друзья насмехались над ним, однако, когда он родился, Аполлон сказал его матери, что он дарует мальчику исполнение любого его желания. Вооруженный знанием об этом обещании, Фазтон отправился навестить отца и доказать своим друзьям, что он сын Аполлона. Найдя своего отца, Фазтон напомнил ему о данном обещании и попросил, чтобы ему позволили управлять солнечной колесницей. Таким образом все его друзья смогли бы увидеть, что он управляет колесницей отца, и убедились бы в том, что Аполлон действительно его отец.

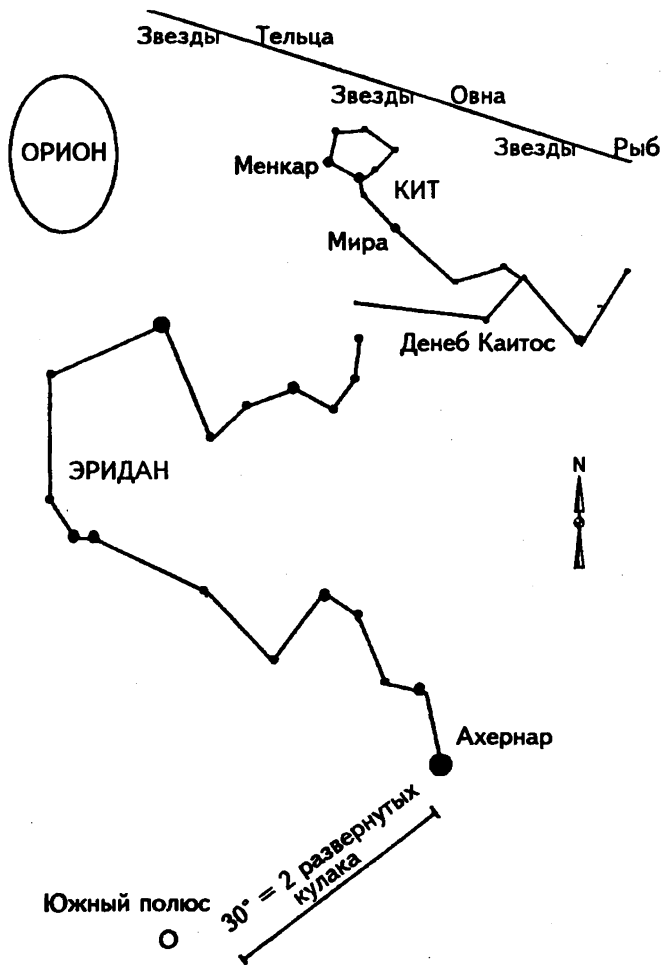

Звездная карта 10. Эридан, река.

Аполлон знал, что мальчик не сможет справиться с четырьмя огромными жеребцами его колесницы, и предложил мальчику проехаться вместе с ним в солнечной колеснице.

Однако Фазтон настоял на том, что он будет управлять колесницей самостоятельно. Мальчик отправился в путь на заре, и вскоре стало очевидно, что он не может справиться с конями, они понеслись слишком быстро к земле, которая стала гибнуть в страшном пламени. Чтобы спасти землю, Зевс поразил мальчика молнией. Чтобы облегчить горе Аполлона, река слез, пролитых Гелиадами, была помещена на небо как река Эридан.

Эта история имеет гораздо больший смысл, чем смерть маленького мальчика. Эридан касается ног Ориона, поворачивая на юг, и в этом положении близко к звезде Ригель считается рекой, в которую упал огромный жернов, когда мельница из-за наклона сместилась с северного полюса. Это падение жернова или Фазтона вызвало водоворот (*zalos*), влияние которого на мир известно как прецессия. Де Сантильяна и фон Десенд говорят об этом как о мифологической истории. Они считают историю Фазтона одной из замечательных историй о закате одной мировой эры и начале другой; исторической записью о сдвиге колюра равноденствий¹ с Млечного Пути, реки жизни, к Эридану — Солнце прервало свой орбитальный путь, чтобы наконец отдохнуть на эклиптике.

Таким образом, Эридан принял на себя огромную мифологическую и теологическую роль Млечного Пути. В следующий раз, когда вы будете смотреть на Эридан, осознайте, что вы смотрите на живой миф, и это верно для всех созвездий. Это река жизни, источник всей воды, река, которая стала считаться поясом вокруг центра мира, когда Млечный Путь был покинут Солнцем. Это река в иной мир, путь в другое место, «дорога, выложенная желтым кирпичом». Мы также встречались с этой рекой, рассматривая созвездие Арго и особенно удивительную звезду Канопус.

1

"Колюр равноденствий" — это большой круг, проходящий через полюса мира и точки равноденствия. Колюр солнцестояний проходит через полюса мира и эклиптики и через точки солнцестояния.

Звезды Эридана

Единственная яркая звезда Эридана — Ахернар, находящаяся в самом конце реки в южном полушарии. Другие именные звезды в убывающем порядке звездной величины: Курса; Заурак; Азха.

Ахернар

(Альфа Эридана. Звездная величина 0.6. Прямое восхождение 01:37:32.8". Склонение 57S15'33". СЭГ = 14°36' Рыб.) См. карту парана 20.

Пример использования карты: Если вы родились в Гонконге на широте 22° с.ш., то звезда восходит примерно с 10° Близнецов. Если у вас есть планета в 10° Близнецов или Стрельца, эта планета будет восходить или заходить с этой звездой. Звезда заходит с 19° Рыб. Следовательно, если у вас есть планета в 19° Рыб или Девы, она будет заходить или восходить, когда звезда заходит. Звезда кульминирует с 26° Овна, так что, если у вас есть планета в 26° Овна или Весов, она будет кульминировать или находиться на надире, когда кульминирует эта звезда.

На широте 22° с.ш. звезда имеет фазу «восхода и пребывания скрытой». Этот период будет длиться примерно с 10 марта (дата в левой колонке таблицы рядом с 19° Рыб) до 1 июня каждого года (дата в левой колонке таблицы рядом с 10° Близнецов), а истинный или космический гелиакический восход звезды приходится примерно на 1 июня (дата для линии восхода на 22° с.ш. в колонке «гелиакический восход»).

Ахернар можно использовать на всех четырех точках карты в интервале от 32° ю.ш. до 32° с.ш. Севернее эта звезда никогда не восходит, а южнее никогда не заходит и, следова-

Ахернар

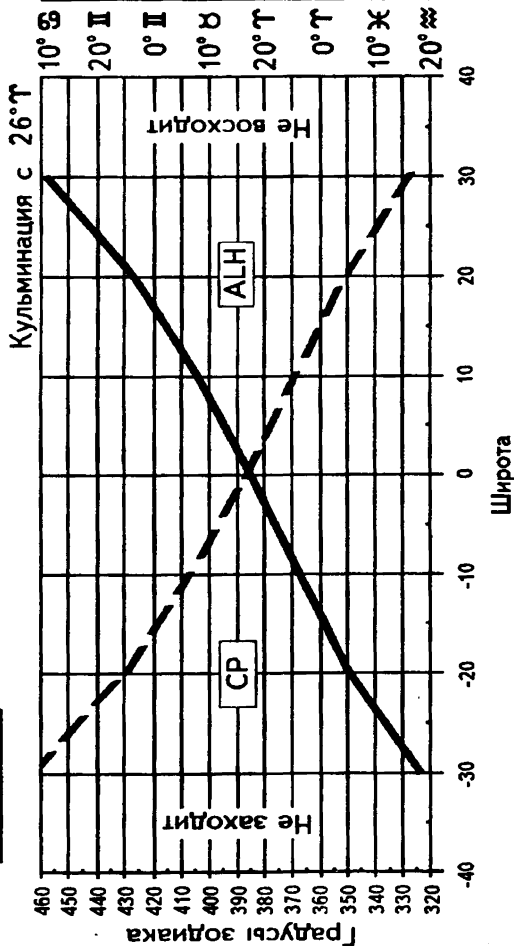
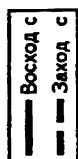

Гелиакический	
Восход	Заход
11 Июня	12 Дек.
21 Мая	22 Ноябрь.
30 Апр.	2 Ноябрь.
10 Апр.	13 Окт.
21 Мар.	23 Сен.
28 Фев.	2 Сен.
9 Фев.	13 Авг.

Заход Восход
Акронический

Карта парана 20. Ахернар

тельно, находится в фазе постоянного сокращенного прохождения.

Мнения предшественников

Птолемей говорит, что звезды этого созвездия похожи на Сатурн, но последняя яркая звезда имеет природу Юпитера¹. Робсон, Эбертин и Ригор, по-видимому, путают современный Ахернар с исходной звездой времен Птолемея и связывают ее с почетом и успехом

Ахернар: концепция

Эта звезда, по-видимому, больше связана с природными бедствиями, пожарами и наводнениями в работе с картами южных стран и событий, чем с персональным выражением в натальной карте. В работе с картами событий присутствие этой звезды может указывать на пожар и наводнение. В мифологии Река представляет результат кризиса. С 5 по 8 апреля 1929 года Тасмания — находящаяся на широте, где Ахернар никогда не заходит — испытала самое худшее из зарегистрированных наводнений, массивные дожди, обрушившиеся на нее, привели к прорыву дамбы и гибели четырнадцати человек. Во время этого события Сатурн заходил, когда звезда Ахернар кульминировала.

Этот единичный случай не говорит о каких-либо окончательных выводах, но интересно отметить, что звезда Ахернар также присутствовала в карте циклона Трейси, самого мощного циклона, обрушившегося на побережье Австралии и уничтожившего большую часть г. Дарвина в рождественский

1

Не совсем ясно, имеет ли в виду Птолемей современный Ахернар, т.к. Ахернар просто означает конец реки, или это созвездие было расширено со времен Птолемея. Ахернар, о котором он говорит, мог быть звездой, которую мы сейчас называем Акамар, 3-й звездной величины, считается, что она потускнела со времен Птолемея, зафиксировавшего ее как звезду 1-й звездной величины.

день 1974 года. В тот день Солнце кульминировало, когда звезда Ахернар восходила, хотя в этой карте также присутствовали гораздо более мощные звезды: Антарес (Скорпион), Фомальгаут (Южная Рыба) и Альдебаран (Телец). Я обнаружила, что звезда Ахернар бывает задействована в картах моих австралийский клиентов, испытавших ужасы лесных пожаров или наводнений.

Ахернар в натальной карте

Часть вашей жизни, представленная планетой, которая связана с этой звездой, по-видимому, будет ассоциироваться с кризисом или будет показывать, где вы лучше всего реагируете в кризисной ситуации. Это бурная звезда. Она не приносит трагедию или драму, скорее быстро происходящие события типа пожара или наводнения, с которыми вам необходимо быстро и эффективно справиться.

Ахернар как гелиакическая восходящая звезда при рождении

Хотя современная звезда Ахернар достаточно ярка, чтобы быть видимой восходящей звездой, ее высокое южное склонение говорит об ограничении ее использования. Однако, если вы родились в тех широтах, где это возможно, то паттерн вашей жизни будет связан с необходимостью справляться с кризисом или с переживанием кризиса. Это может сделать вас человеком, блестяще справляющимся с кризисом, или человеком, который всегда имеет дело с неожиданностями.

Геркулес,

фантом или преклонивший колени

Аратус говорит об этом созвездии как о древнем и забытом:

Там находится призрачный образ, похожий на человека, который трудится над какой-то задачей. Никто точно не знает, как истолковать этот знак и над какой задачей он согнулся, но люди просто зовут его Стоящим На Коленях.

Геркулес (Hercules) — это одно из старейших созвездий, которое, по-видимому, как Медведицы и Дракон, занимало это положение задолго до начала времени в человеческом сознании (см. звездную карту 11). До того как его связали с солнечным героем, оно просто называлось Преклонившим Колени. Хотя это созвездие называлось по-разному в работах авторов разных культур, оно всегда напоминало человеческую фигуру, стоящую на коленях, а кончик его левой ступни находился рядом с головой небесного Дракона. Когда матриархальная культура угасла и начало измеряться время, эта фигура приобрела другие названия. Это был Гильгамеш, великий солнечный герой, который, по-видимому, первым столкнулся с водоворотом и боролся за бессмертие. Финикийцы называли его Гераклом. А для греков и римлян он был Геркулесом — имя, которое по-прежнему носит это созвездие. Они сосредотачивали внимание на его левой ступне рядом с головой Дракона, показывающей, что Геркулес сокрушает дракона. Причина его коленопреклоненной позы игнорировалась. Христианские мифы тоже старались заявить права на этот фантом, называя его Адамом, а также Самсоном и тоже забывая о его коленопреклоненном положении. Так кто же этот фантом, которого греки считали мужчиной, движущимся вокруг северного полюса, священной оси вращения?

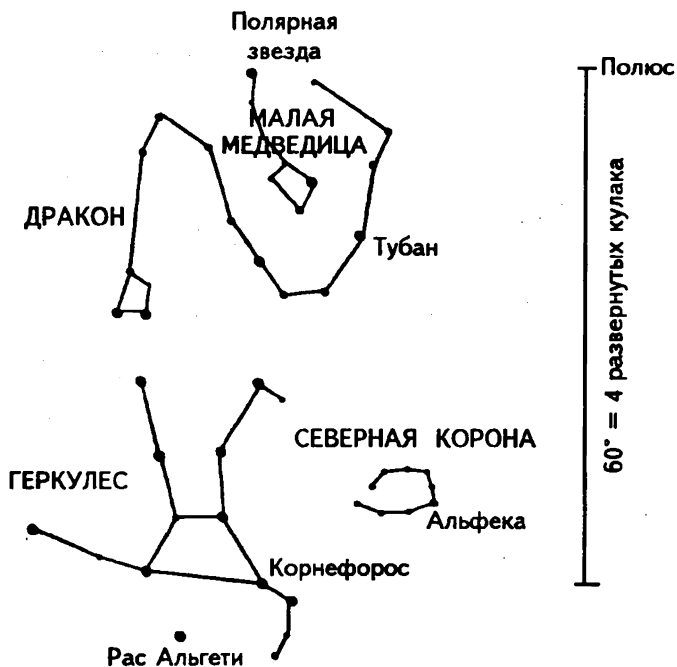

Звездная карта 11. Геркулес, фантом или преклонивший колени.

Фигура преклонила колени в присутствии великой богини-Медведицы и Дракона. Эта фигура похожа на неизвестного солдата: одного человека, представляющего всех людей; одного человека, имя которого потеряно навсегда. Фантом — это созвездие без имени, «неизвестное». Он или она стоит в коленопреклоненной позе, напоминающей египетский иероглиф, который означает «поклоняться или воздавать хвалу» — стоит на одном колене, подняв вверх согнутую руку (см. рис. 20). Фантом стоит в этой позе именно в той части неба, которая предназначалась для всего священного. Поскольку небо было моделью для раннего человеческого общества, наш современный коленопреклоненный «Геркулес» — скорее всего человек, поклоняющийся священному источнику всей жизни,

полкосу или богине, и представленный в древней позиции молящегося человека, а не в более современной христианской позиции (опирающейся на оба колена со склоненной головой).



Рис. 20. Геркулес и египетский иероглиф, означающий «поклоняться или воздавать хвалу».

Звезды Геркулеса

Самая яркая звезда Геркулеса — Рас Альгети, расположенная на голове фантома. Другие именные звезды в убывающем порядке звездной величины: Корнефорос, на плече; Марфак, на локте; Масим, на запястье.

Рас Альгети

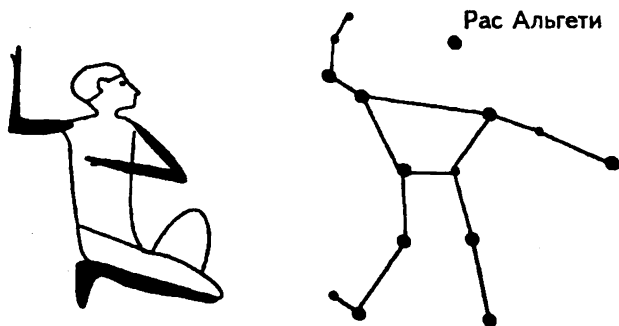
(Альфа Геркулеса. Звездная величина переменная. Прямое восхождение 17:12:22.3". Склонение 14N26'45". СЭГ = 15°27' Стрельца.) См. карту парана 21.

Пример использования карты: Если вы родились в Сан-Франциско, США, на широте 38° с.ш., то звезда восходит примерно с 23° Скорпиона. Если у вас есть планета в 23° Скорпиона или Тельца, планета будет восходить или заходить с этой звездой. Звезда заходит с 17° Козерога. Следовательно, если у вас есть планета в 17° Козерога или Рака, она будет заходить или восходить, когда звезда заходит. Звезда

Рас Альгети

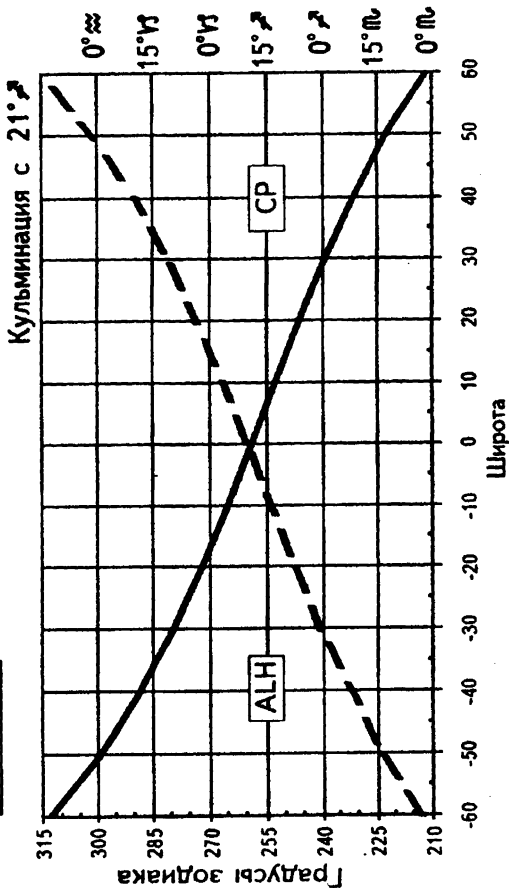
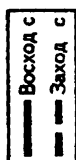

Гелиакический

Восход Заход

20 Янв.	23 Июля
5 Янв.	7 Июля
22 Дек.	21 Июня
7 Дек.	5 Июня
22 Нояб.	21 Мая
7 Нояб.	5 Мая
23 Окт.	20 Апр.

Заход Восход
Акронический

Карта парана 21. Рас Альгети

кульминирует с 21° Стрельца, так что, если у вас есть планета в 21° Стрельца или Близнецов, она будет кульминировать или находиться на надире, когда кульминирует эта звезда.

На широте 38° с.ш. звезда имеет фазу сокращенного прохождения. Этот период будет длиться примерно с 17 мая (дата в правой колонке таблицы рядом с 23° Скорпиона) по 9 июля каждого года (дата в правой колонке таблицы рядом с 17° Козерога), а истинный или космический гелиакический восход звезды приходится примерно на 17 ноября (дата для линии восхода на 38° с.ш. в колонке «гелиакический восход»).

Рас Альгети можно использовать на всех четырех точках карты от 75° ю.ш. до 75° с.ш. Южнее эта звезда никогда не восходит, а севернее никогда не заходит и, следовательно, находится в фазе постоянного сокращенного прохождения.

Мнения предшественников

Птолемей говорит, что звезды Геркулеса подобны Меркурию, интересная ассоциация для так называемого греческого солнечного героя. Робсон не упоминает Рас Альгети. Эбертин связывает эту звезду с проблемами с женщинами, популярностью у женщин или побуждением завоевать власть. Ригор говорит, что она приносит отвагу, смелость, силу и славу, явно опираясь на символизм Геркулеса.

Рас Альгети: концепция

Если мы отложим образ Геркулеса в сторону, то интересно рассмотреть эту звезду как означающую естественный порядок вещей, природную и правильную позицию людей, испытывающих благоговейный трепет перед богами и богинями. В нашей современной жизни это может означать уважение к природе, заботу о планете, стремление, чтобы все было на своих местах, т.е. правильный порядок жизни, природы и небес. У Мартина Лютера Кинга Венера восходила, когда звезда Рас Альгети кульминировала. Одна эта звезда не объясняет его блестящих качеств, но начинает намекать на его предан-

ность делу. Он посвятил свою жизнь борьбе за гражданские права негров и отдал этой борьбе свою жизнь. Он видел отношения между черными и белыми американцами и понимал, что они неправильные или несбалансированные. Венера, связанная со звездой Рас Альгети, указывает на стремление или глубокое желание баланса и порядка во всех видах отношений.

Другое лицо этой звезды мы видим в карте Бхагвана Шри Раджниша, известного гуру, создавшего движение Раджниша. Со звездой Рас Альгети связано его Солнце. Солнце кульминировало вместе с этой звездой, так что все его чувство индивидуальности и то, как видели его другие люди, было затронуто этой звездой. Много неподвижных звезд в его карте связано с Солнцем, что объясняет его солнечную силу. Однако присутствие Рас Альгети среди них указывает на человека, который поклоняется или на того, кто связан с концепцией «как поклоняться», с правильным путем поклонения. Интересно отметить, что это звезда не присутствует в картах католических пап.

Рас Альгети в натальной карте

Эта звезда будет указывать — через планету, с которой она связана — на чувство порядка и правильности или на поиски этого порядка. Это естественная потребность подчиниться или воздать уважение чему-то большему, чем вы сами. Это может внести в жизнь человека целеустремленность. Меньшее выражение этого — поклонение другому человеку, являясь его ревностным почитателем или последователем.

Рас Альгети как гелиакическая восходящая звезда при рождении

Звезда Рас Альгети обычно не используется как гелиакическая восходящая звезда при рождении. Однако, если вы родились при ее космическом восходе, сильная целеустремленность будет важной частью вашего «я». Это может означать лидерство или может проявиться в вашей духовной жизни.

Гидра, змея

Два древних созвездия были связаны со змеями, Гидра (Hydra) и Змееносец. Третья змея, Южная Гидра, добавилась к ним в современную эпоху. Обе древние змеи пересекают экватор, а одна из них, Змееносец, более прочно сидит на эклиптике, чем Скорпион.

Гидра — это самое большое созвездие на небе, простирающееся почти на 95° от Рака до Скорпиона (см. звездную карту 12). Оно имело много названий, но в большинстве культур было змеей, змеем или водяной змеей. Аратус говорит: «Как живое создание, оно извивается, свертываясь кольцами». Греки считали его созданием, напавшим на корабль Арго. Гидра также считается созвездием, изображенным на урартском камне 1200 г. до н.э.¹, который показывает ее как источник связи с «великой глубиной» и огромным драконом Тиаматом. Это созвездие также считалось «путем блуждания» Луны, прежде чем она обосновалась на своей орбите. Поэтому, пишет Аллен, Лунные узлы называются Головой Дракона и Хвостом Дракона.

У большинства культур змея или змей каким-то образом были связаны с мифами о сотворении. В индуизме это Ананта, Бесконечность, заключавшая в себе богов и дававшая им жизнь. Она была также кундалини энергией, заключенной в тазовой области, чтобы высвободиться как дающая жизнь сексуальная энергия. Китайские мифы говорят о том, что все являются потомками Мат Цзиной, богини-змеи, которая вмещает души мертвых в своем животе и дает рождение новой жизни. В древнем Эгейском мире слово жрец означало «за-

1

Урарты были народом, населявшим горный район юго-восточнее Черного моря примерно с 3 000 г. до н.э. до конца 7 века до н.э.

клинатель змей». Подобные истории есть в каждой культуре, включая миф в Ветхом завете о змее на древе жизни в Эдемском саду.

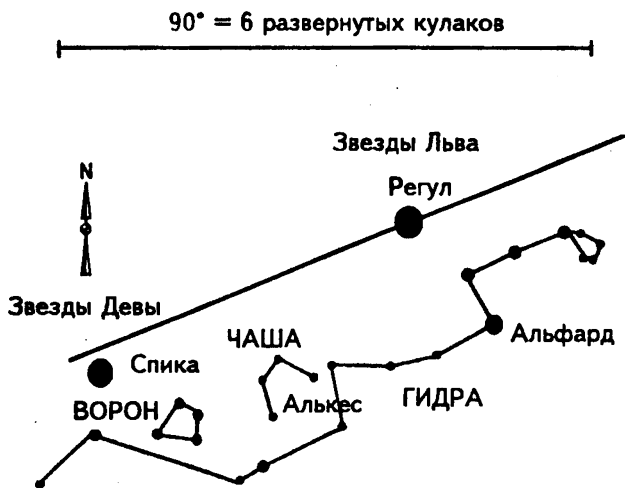

Звездная карта 12. Гидра, змея.

Таким образом, Гидра связана с энергией богини в одной из ее исходных форм и, по-видимому, считалась таковой в течение десяти тысячелетий. Наиболее интересен тот факт, что, хотя это самое большое из всех созвездий, оно не было разбито на части и перегруппировано ни греками, ни более поздними астрономами.

Звезды Гидры

Самая яркая звезда Гидры — Альфард, также известная как Сердце Гидры. Другие именные звезды в убывающем порядке звездной величины: Альшарасиф, ребра; Альминлиар, нос змеи; Укда, изгиб на шее.

Альфард

(Альфа Гидры. Звездная величина 2.2. Прямое восхождение 09:25:7.8". Склонение 8S26'27". СЭГ = 26°35' Льва.) См. карту парана 22.

Пример использования карты: Если вы родились в Атлантике, США, на широте 34° с.ш., то звезда восходит примерно с 0° Девы. Если у вас есть планета в 0° Девы или Рыб, эта планета будет восходить или заходить с этой звездой. Звезда заходит с 28° Рака. Следовательно, если у вас есть планета в 28° Рака или Козерога, она будет заходить или восходить, когда звезда заходит. Звезда кульминирует с 17° Льва, так что, если у вас есть планета в 17° Льва или Водолея, она будет кульминировать или находиться на надире, когда кульминирует эта звезда.

На широте 34° с.ш. звезда имеет фазу «восхода и пребывания скрытой». Этот период будет длиться примерно с 20 июля (дата в левой колонке таблицы рядом с 28° Рака) до 24 августа каждого года (дата в левой колонке таблицы рядом с 0° Девы), а истинный или космический гелиакический восход звезды приходится примерно на 24 августа (дата для линии восхода на 34° с.ш. в колонке «гелиакический восход»).

Альфард можно использовать на всех четырех точках карты в интервале от 81° ю.ш. до 81° с.ш. Севернее эта звезда никогда не восходит, а южнее никогда не заходит и, следовательно, находится в фазе постоянного сокращенного прохождения.

Мнения предшественников

Птолемей связывает яркие звезды этого созвездия с Сатурном и Венерой. Робсон связывает ее с отравлением, включая заражение крови, убийство путем отравления, смерть из-за отравления газом, ядовитые укусы, бешенство, злоупот-

Альфард

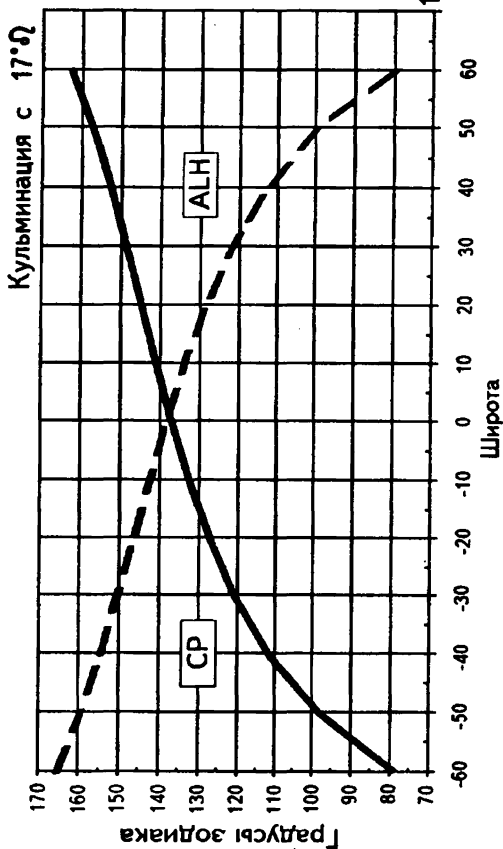
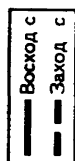

Гелиакический
Восход Заход

3 Сен.	1 Мар.
24 Авг.	19 Фев.
13 Авг.	9 Фев.
3 Авг.	30 Янв.
23 Июля	20 Янв.
13 Июля	11 Янв.
2 Июля	1 Янв.
22 Июня	23 Дек.
12 Июня	13 Дек.
NA	NA

Заход Восход
Акронический

Карта парана 22. Альфард

ребление наркотиками, а также развращение и ненависть женщин. Он также говорит о том, что она дает мудрость, понимание искусства и музыки! Эбертин соглашается с мнением Робсона. Ригор тоже соглашается с мнением Робсона и добавляет к этому списку «отвратительные поступки».

Альфард: концепция

Альфард — это трудная звезда; люди, имеющие натальные контакты с ней, особенно Альфард-Марс, часто оказываются преступниками или жертвами насильственных преступлений. Таким образом, Сердце Гидры проявляет свою энергию в насильственных, эмоциональных и не поддающихся умирению вспышках. Однако обманчиво думать о ней в таком чисто насильственном плане. В день, когда родился Уильям Блейк, английский поэт, взрывы чувств которого превращались в религиозную поэзию, звезда Альфард восходила, когда Юпитер находился на надире. Темнота, страсть, религиозный или мистический фокус произведений Блейка дает нам понимание более сбалансированной энергии звезды Альфард.

Писателем совершенного иного рода является Стивен Кинг, известный автор романов ужасов. Стивен Кинг родился в тот день, когда звезда Альфард кульминировала вместе с Сатурном. Звезда, связанная с Сатурном, влияет на то, что человек строит в течение жизни, а кульминационная точка говорит о том, что звезда будет выражать свою энергию во цвете его лет. Стивен Кинг создал много произведений и стал одним из ведущих писателей в жанре триллера. Другая сторона монеты — О.Д.Симпсон, который родился, когда звезда Алголь была в кульминации, а звезда Альфард заходила, когда кульминировал Юпитер. Эта конфигурация предполагает, что к концу жизни он станет почти символом (Юпитер) Сердца Гидры.

Альфард в натальной карте

Гидра и, следовательно, Сердце Гидры только едва всплывает в человеческой психике и, хотя она все еще в основном погружена в подсознание, может быть смертоносной и насильственной, когда проявляется. Ее предпочитаемое выражение — сознательная страсть. Ее интерпретация будет зависеть от того, как она влияет на карту. Если она присутствует в вашей карте, вы имеете дело с очень сильными чувствами и вам нужно сопротивляться стремлению нанести ответный удар в гневе. Наилучшее использование этой энергии — сфокусировать ее на каком-то деле, которому вы можете отдать свою силу и решимость.

Альфард как гелиакическая восходящая звезда при рождении

Это одна из птолемеевских звезд, так что она может использоваться как космическая и как видимая гелиакическая восходящая звезда. Если она находится в таком положении, вам нужно осознать, что ваша жизнь связана с великой Змеей. Интенсивная, трансформирующая и реально только сейчас становящаяся сознательной в человеческом разуме, эта звезда может быть злобной. Однако звезда Альфард также дает великую мудрость тем, кто сдерживает свое желание нанести удар.

Заяц

Рядом со ступней Ориона и Большим Псом расположено созвездие Зайца (Lepus) (см. звездную карту б). Это созвездие состоит из слабых звезд, на протяжении истории оно связывалось со многими разными объектами.

Арабы считали его томимым жаждой верблюдом, который нагнулся, чтобы напиться из Млечного Пути. Египтяне утверждали, что это лодка Осириса, а китайцы называли его Навесом. Оно стало называться Зайцем со времен Птолемея, и различные мифы строились на том факте, что в большинстве мест Заяц заходит, когда Орел восходит. Таким образом, заяц убегает от орла.

Единственная имеющая название звезда этого созвездия — Арнеб, что означает «целое»; в созвездии Зайца, по-видимому, нет звезд, имеющих астрологическое значение.

Птолемей утверждает, что звезды этого созвездия похожи на Сатурн и Марс. Робсон говорит, что они дают остроумие. Хотя это созвездие, по-видимому, не внесло свой звездный вклад в астрологию, оно сделало большой вклад в общественные традиции западного мира.

В египетской мифологии существовал священный заяц, ролью которого было охранять или доставлять священное яйцо богине. Яйцо означало саму жизнь, и в этой должности заяц рассматривался как посланец богини. В современную эпоху мы свели этого священного зайца к «пасхальному зайцу», но, тем не менее, он по-прежнему занимается яйцами жизни. По остроумному повороту судьбы Заяц является акроническим восходящим созвездием (восходящим на закате) в период христианской пасхи.

Волк

Волк (Lupus), Жертвенник и Центавр — это группа из трех созвездий, задействованных в истории о поклонении и преданности. Волк — это подношение, которое несет к жертвеннику кентавр. К югу от Скорпиона на конце Гидры расположено созвездие, которое Аратус называл Зверем или просто Диким Животным (см. звездную карту 7). Другие культуры называли его Леопардом или Львом. Это созвездие было также известно как Звезда Умерших Предков или Зверь Смерти.

Самая яркая звезда Волка — Мен, прямое восхождение 14:43', склонение 47S24', звездная величина 2.6. Единственная другая именная звезда — Ке Кван.

Мнения предшественников

Птолемей говорит, что яркие звезды этого созвездия частично похожи на Сатурн, а частично на Марс. Робсон перечисляет характеристики, которые, по-видимому, порождены природой реального зверя: жадная, агрессивная и предательская натура. Эбертин и Ригор не упоминают об этих звездах.

Волк: концепция

Хотя в этом созвездии нет важных звезд, оно заслуживает рассмотрения, если формирует визуальную взаимосвязь через паран с натальными планетами. Причудливым примером его энергии служит карта Джека Николсона. Он родился в тот день, когда звезды Волка были гелиакическими заходящими звездами. Чем старше он становился, тем искреннее были его роли, а недавно шумное одобрение получила его роль в «Волке», где он играет роль оборотня. Это интересный пример связи человека не с индивидуальной звездой, а с целым созвездием, потому что оно было гелиакическим заходящим созвездием (заходящим на восходе) в день его рождения.

Ли́ра

Разные культуры давали созвездию Лиры (Lyra) различные имена, но их общей нитью была тема музыкального инструмента. Греки считали, что это лира Орфея. Эта лира была сделана из панциря черепахи малышом Меркурием и позже подарена Орфею Аполлоном. Аратус называл это созвездие Маленькой Черепахой, объясняя, что Гермес использовал это животное, чтобы создать первую лиру. Плиний называл его Звездой-Арфой. Англосаксы и кельты считали его арфой, а позже рассматривали его как Арфу Героя. Христиане называли его Гуслиями Царя Давида, а позже, совершенно не согласуясь с традицией созвездия, отождествляли его с Яслями Младенца Христа.

В Индии эту группу звезд также связывали с грифом, а в Аравии ее считали Великим Устремляющимся Вниз Орлом, в противоположность созвездию Орла, которого считали Великим Летящим Орлом. Вплоть до нескольких последних столетий это созвездие было также известно как устремляющийся вниз гриф, который держит лиру в клюве. В этом облике несущего лиру грифа оно было третьей Стимфалийской птицей (см. звездную карту 2).

Звезды Лиры

Самая яркая звезда Лиры — Вега, а другие именные звезды в убывающем порядке звездной величины: Шелиак и Суляфат, в струнах инструмента.

Вега

(Альфа Лиры. Звездная величина 0.1. Прямое восхожде-

ние 18:36:46.7". Склонение 20N33'10". СЭГ = 14°37' Козерога.) См. карту парана 23.

Пример использования карты: Если вы родились в Мехико, Мексика, на широте 19° с.ш., то звезда восходит примерно с 13° Стрельца. Если у вас есть планета в 13° Стрельца или Близнецов, эта планета будет восходить или заходить с этой звездой. Звезда заходит с 0° Водолея. Следовательно, если у вас есть планета в 0° Водолея или Льва, она будет заходить или восходить, когда звезда заходит. Звезда кульминирует с 16° Козерога, так что, если у вас есть планета в 16° Козерога или Рака, она будет кульминировать или находиться на надире, когда кульминирует эта звезда.

На широте 19° с.ш. звезда имеет фазу сокращенного прохождения. Этот период будет длиться примерно с 5 июня (дата в правой колонке таблицы рядом с 13° Стрельца) по 25 июля каждого года (дата в правой колонке таблицы рядом с 0° Водолея), а истинный или космический гелиакический восход звезды приходится примерно на 6 декабря (дата для линии восхода на 19° с.ш. в колонке «гелиакический восход»).

Вега можно использовать на всех четырех точках карты в интервале от 51° ю.ш. до 51° с.ш. Южнее эта звезда никогда не восходит, а севернее никогда не заходит и, следовательно, находится в фазе постоянного сокращенного прохождения.

Мнения предшественников

Птолемей утверждает, что звезды Лиры похожи на Венеру и Меркурий. Робсон говорит, что Вега дает оптимизм и в то же время «делает людей важными, рассудительными, внешне претенциозными и обычно похотливыми». Эбертин считает, что эта звезда дает артистический талант в актерской игре и музыке, возможно ведущий к распущенной жизни. Ригор игнорирует влияние этой звезды на искусство и связывает ее с лидерскими способностями и общественным сознанием.

Вега

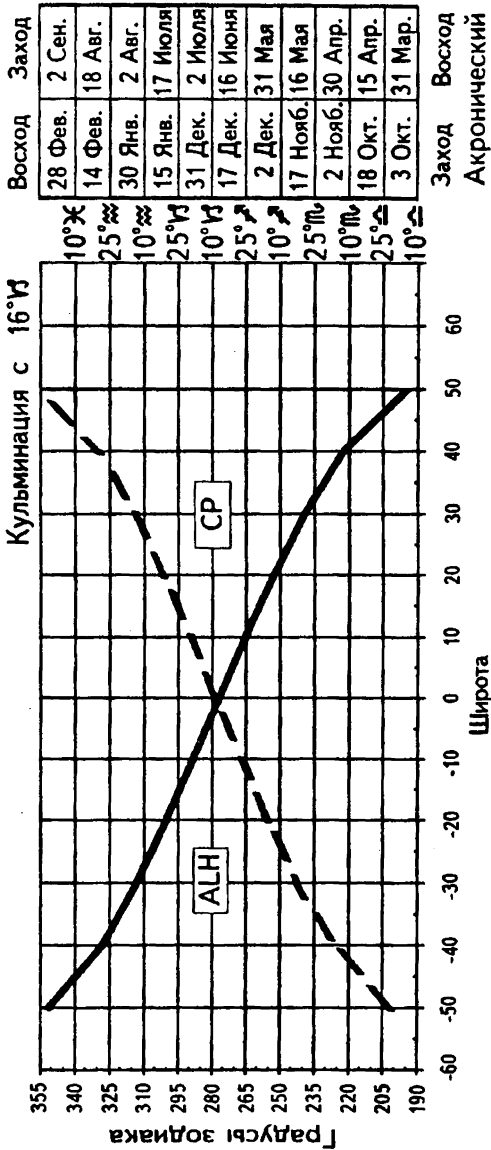

Карта парана 23. Вега

Вега: концепция

Вега была полярной звездой примерно с 12 000 до 10 000 г. до н.э. и, как считается, называлась тогда Маат, по имени великой египетской богини, которая помогала душам перейти из одной жизни в другую. Она была легкой как перышко, и вес каждой души сравнивался с ее весом. Если вес души был равен весу Маат, она могла перейти в загробную жизнь. Локьер считает, что храм Тира, описанный Геродотом, был сооружен в соответствии с восходом Веги примерно в 4 000-3 000 г. до н.э. Она станет опять полярной звездой примерно в 11 500 году.

Вега — одна из наиболее красивых и ярких звезд и из-за своей связи с Орфеем имеет отношение к магическим и божественным чарам. Люди, испытывающие ее влияние, полны обаяния и могут быть не от мира сего. Греческий миф об Орфее — это миф о музыканте, музыка которого могла усмирить самых диких животных, и в этом смысле Вега — звезда музыки. Тот факт, что она восходила, когда родился Моцарт, один из величайших композиторов всех времен, кажется подходящим и очевидным утверждением, так как музыка — это чары и она может быть чарующей. Китайцы рассматривали эту звезду как богиню, которая помогла бедному, но благородному юноше выкупиться из рабства, став его женой и создавая наиболее прекрасные шелковые занавеси, которые кто-либо когда-то видел. Они считали эту звезду представляющей все художественное, особенно в сфере тканей. Однако силу Веги, этой харизматической звезды, полной очарования и привлекательности, можно также увидеть в карте Адольфа Гитлера. В день, когда он родился, Вега восходила, когда заходил его Меркурий. Здесь чарующая магия Веги проявляется в ораторском искусстве Гитлера. У Казановы, любовника, солдата и писателя восемнадцатого века, который был моделью для об-

раза Джеймса Бонда, Вега кульминировала, когда восходило Солнце.

Вега в натальной карте

Выражение Веги очень сильно зависит от того, какие другие неподвижные звезды влияют на карту, а также с какой планетой она связана. Она дает творческое, таинственное мастерство, которое может быть использовано артистом или преступником. Это прекрасная, магическая звезда, во многом похожая на Фомальгаут, одну из королевских звезд Персии, она придает всему, с чем соприкасается, харизматическое качество.

Вега как гелиакическая восходящая звезда при рождении

Вега — одна из наиболее важных звезд на небе, и она может использоваться как видимая и как космическая восходящая звезда. Если вы родились в тот день, когда она смешивает свою энергию с лучами Солнца, то ваше натальное Солнце и, следовательно, ваше жизненное путешествие и личная мифология будут иметь глубокую связь с этой звездой. Она может дать вам огромную харизму или большой артистический дар, но ваша роль будет заключаться в том, чтобы реализовать этот дар без обмана, принося оттенок небес на землю.

Змееносец и Змея

Звезды Змееносца и Змеи сейчас разбиты на созвездие Змееносца (Ophiuchus) и созвездие Змеи (Serpens), состоящее из двух частей: головы Змеи и хвоста Змеи, которые расположены по обе стороны от Змееносца (см. звездную карту 13). Когда Скорпион отдал свои клешни Весам, он также потерял основной контакт с эклиптической. Змееносец гораздо прочнее сидит на эклиптике, чем современный Скорпион. Область зодиака, через которую проходит Солнце с 21 ноября по 16 декабря, сейчас в основном занята звездами Змееносца, а не звездами Скорпиона.

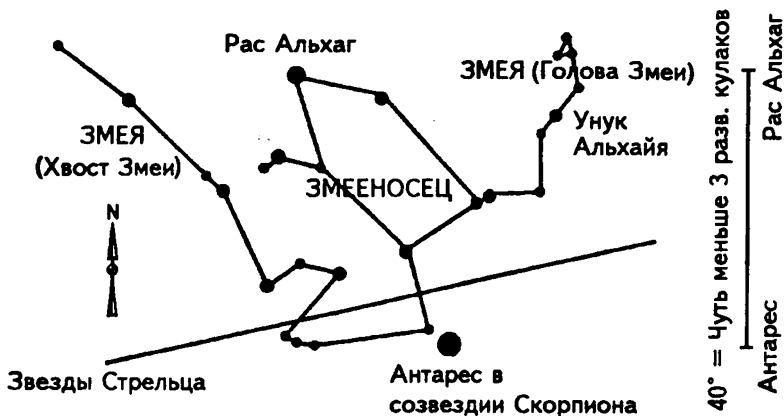

Звездная карта 13. Змееносец и Змея.

Змееносец был известен грекам как Целитель, бог Асклепий, сын Аполлона. Он научился врачеванию у Хирона и обычно изображался с посохом, обвитым змеей. Этот символ теперь используется как символ западной медицины. Асклепий был корабельным хирургом на Арге и стал настолько искусным, что смог воскрешать мертвых, что было быстро за-

прещено богами, которые в итоге поразили его молнией из страха, что он превзойдет их своими способностями врачевания. Он был помещен на небо как Змееносец.

Позднее под христианским влиянием это созвездие стало святым Павлом с мальтийской гадюкой; Моисеем с жезлом, превращающимся в змею; и, наконец, святым Бенедиктом, основателем ордена бенедиктинцев, стоящим среди шипов.

Змея рассматривалась как целительный фактор, потому что она представляла омоложение, мудрость, предусмотрительность и возрождение. Это целительная сторона древней богини, так как она имела способность создавать жизнь, обладала мудростью и знаниями о том, как ее можно исцелить, а также знанием того, как ее можно разрушить. Считалось, что в венах Асклепия текла кровь Медузы. Кровь, которая текла в левой половине тела Медузы, создавала смертельный яд, тогда как кровь в правой половине тела была целебной.

Таким образом, Змееносец связан со всеми аспектами целительства: медициной и лекарствами, простирающимися от целебных настоек, производимых бенедиктинцами, до знания трав и лекарственных средств в западной и восточной медицине. Как указывает в своих лекциях Мелани Рейнхарт, положение Змееносца как тринадцатого эклиптического знака вполне может быть отголоском столкновения тринадцати лунных месяцев с двенадцатью солнечными знаками.

Звезды Змееносца и Змеи

Самая яркая звезда — Рас Альхаг, голова Змееносца, а в самой Змее — Унук Альхайя, шея змеи.

Рас Альхаг

(Альфа Змееносца. Звездная величина 2.1. Прямое восхождение 17:34:42.5". Склонение 12N34'04". СЭГ = 21°45' Стрельца.) См. карту парана 24.

Пример использования карты: Если вы родились в Буэнос-Айресе, Аргентина, на широте 35° ю.ш., то звезда восходит примерно с 18° Козерога. Если у вас есть планета в 18° Козерога или Рака, эта планета будет восходить или заходить с этой звездой. Звезда заходит с 2° Стрельца. Следовательно, если у вас есть планета в 2° Стрельца или Близнецов, она будет заходить или восходить, когда звезда заходит. Звезда кульминирует с 25° Стрельца, так что, если у вас есть планета в 25° Стрельца или Близнецов, она будет кульминировать или находиться на надире, когда кульминирует эта звезда.

На широте 35° ю.ш. звезда имеет фазу «восхода и пребывания скрытой». Этот период будет длиться примерно с 22 ноября (дата в левой колонке таблицы рядом с 2° Стрельца) до 8 января каждого года (дата в левой колонке таблицы рядом с 18° Козерога), а истинный или космический гелиакический восход звезды приходится примерно на 8 января (дата для линии восхода на 35° ю.ш. в колонке «гелиакический восход»).

Рас Альхаг можно использовать на всех четырех точках карты от 77° ю.ш. до 77° с.ш. Южнее эта звезда никогда не восходит, а севернее никогда не заходит и, следовательно, находится в фазе постоянного сокращенного прохождения.

Мнения предшественников

Птолемей говорит, что звезды этого созвездия подобны Сатурну с некоторым сходством с Венерой. Робсон связывает их с бедами из-за женщин и извращенных вкусов. Эбертин говорит о наркомании или злоупотреблении лекарственными средствами, а также об опасности укусов и бешенства. Ригор не соглашается с этим, говоря о широте взглядов, человеколюбии и «необыкновенной способности к визуализации».

Рас Альхаг: концепция

У Джона Леннона Венера кульминировала, когда восходила эта звезда, и он получил известность как человек, пытав-

Рас Альхаг

— Восход с
- - - Заход с

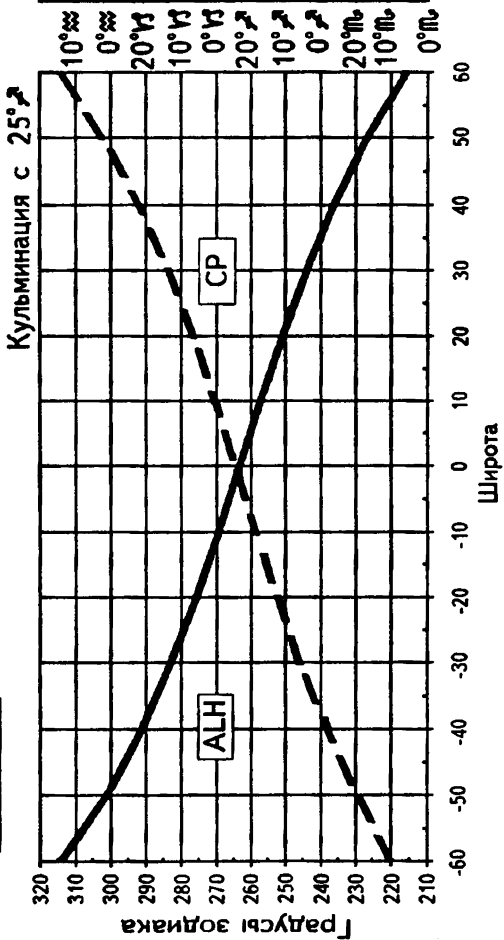

Гелиакический	
Восход	Заход
30 Янв.	2 Авг.
20 Янв.	23 Июля
10 Янв.	12 Июля
31 Дек.	2 Июля
22 Дек.	21 Июня
12 Дек.	11 Июня
2 Дек.	31 Мая
22 Нояб.	21 Мая
12 Нояб.	10 Мая
2 Нояб.	30 Апр.
23 Окт.	20 Апр.

Заход Восход
Акронический

Карта парана 24. Рас Альхаг

шийся исцелить мир посредством своих песен. У Авраама Линкольна эта звезда восходила, когда Меркурий находился на надире, и большая часть его жизни была посвящена попыткам исцелить страну от гражданской войны и рабства. У Елены Блаватской, основательницы Теософского общества, звезда Рас Альхаг тоже была связана с Меркурием, но в ее случае она кульминировала, когда Меркурий заходил. Она получила известность благодаря своим трудам, и, хотя наука тех дней считала ее мошенницей, ее имя продолжает жить как имя духовного учителя. У Винсента ван Гога звезда Рас Альхаг заходила, когда кульминировало Солнце, он был великим художником, испытывающим боль и нуждающимся в исцелении. Целительство, обучение или наличие «раны» — все это, по-видимому, темы этого созвездия.

Рас Альхаг в натальной карте

Присутствие этой звезды в вашей карте говорит о том, что вас привлекает профессия целителя или что вы имеете природный дар в этой сфере. Вы можете решить заняться целительством не только живых существ, но также существующих идеалов. Это может привести вас в политику или в другие родственные сферы. Движущей силой в любом случае будет стремление восстановить то, что повреждено, и исцелить.

Рас Альхаг как гелиакическая восходящая звезда при рождении

Звезда Рас Альхаг не включена в список Птолемея, поэтому она не может использоваться как видимая восходящая звезда, но если она была космической восходящей звездой в день, когда вы родились, то мифы о великом целителе и его змее и, следовательно, его мудрость будут частью вашей жизни. Вы можете использовать этот дар, чтобы стать целителем, или можете быть человеком, который нуждается в мудрости других, чтобы исцелиться.

Орион, бог на экваторе

*Я улетаю от вас, люди,
Я не для земли.
Я для неба.
Я поднялся ввысь в небо.
Я целовал небо как сокол.
Я сущность бога, сын бога.
Смотрите, верный и любящий Осирис
Появился как звезды Ориона, Прекраснейшего.
Я пришел, чтобы прославить Ориона.
Моя душа — золотая звезда и с ним
Я буду вечно пересекать небо.*

Текст на пирамиде

Примерно в 6 000 г. до н.э., когда звезды Ориона (Orion) восходили во время весеннего равноденствия, египтяне, подобно большинству других культур, измеряли свой год по восходу и заходу самых ярких звезд, обозначая условными знаками их гелиакические восходы.

Важность гелиакической восходящей звезды, т.е. той, которая восходит прямо перед Солнцем, заключается в том, что она возвещает восход Солнца. Египтяне считали восходящее Солнце младенцем Гором на руках у Исиды¹. Когда Солнце восходило, обозначая возвращение бога, оно охватывало звезду своим светом и несло ее через небо. Таким образом, бог

1

Интересно отметить, что неизвестный автор «Трактата о ярких неподвижных звездах» затрагивает ту же тему, когда говорит, что восходящая звезда будет влиять на начало жизни, кульминирующая звезда будет влиять на середину жизни, а заходящая звезда — на конец жизни (Lockyer «Dawn of Astronomy»).

смешивал свою энергию с энергией звезды, и звезда была озарена богом. К полудню Солнце больше не рассматривали как младенца Гора, скорее это был взрослый Гор или Ра, а на закате оно становилось Осирисом, богом подземного мира.

Локьер предполагает, что в период 6000-4000 г. до н.э. значимость солнцестояния и весеннего равноденствия упрочилась в земледельческом цикле и что египтяне, по-видимому, отмечали, что Орион восходит важным утром весеннего равноденствия, которое связано с ежегодным разливом Нила. Селлерс относит связь восхода Ориона с равноденствием к более раннему времени, указывая на то, что последний раз звезда Ориона восходила во время весеннего равноденствия примерно в 6 700 г. до н.э. Тогда (как и сейчас) самым ярким и эффектным созвездием ночного неба был Орион, и образ этого огромного человекоподобного созвездия, восходящего в предрассветном свете и захватываемого огненной лодкой Солнца, был, мягко выражаясь, весьма впечатляющим.

Орион/Осирис был богом. Созвездие не было символом бога, оно *было* богом, физическим местом бога, точно таким же образом, как Сириус в созвездии Большого Пса был местопребыванием Исиды (см. звездную карту 14). Орион восходил вместе с Солнцем во время весеннего равноденствия. Египтяне знали его как Осириса, от него происходили фараоны, они были его физической плотью и в конце возвращались к нему. Однако с течением столетий египтяне замечали, что все меньшая и меньшая часть созвездия Ориона восходит перед рассветом в утро весеннего равноденствия. Эффект прецессии заставлял бога соскальзывать все ниже и ниже. Когда-то он полностью восходил перед восходом Солнца, но пришло время, когда только часть созвездия показывалась над восточным горизонтом перед восходом Солнца в день весеннего равноденствия. Созвездие Ориона восходило таким образом в течение примерно двух тысяч лет, но египтяне понимали, что их бессмертный бог движется в водоворот, совершая путешествие по воде во время перехода в подземный мир.

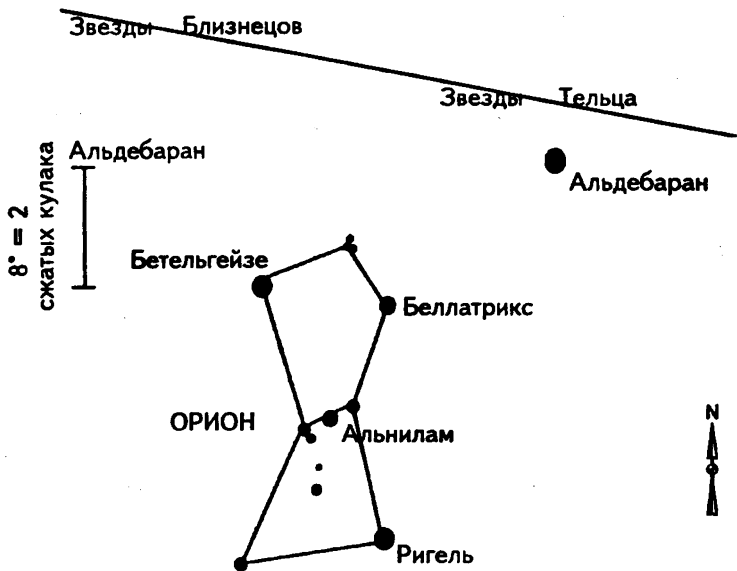

Звездная карта 14. Орион, бог на экваторе.

Мэри Сеттегаст в своей книге «Plato Prehistorian» говорит о смерти Осириса, произошедшей в шестом тысячелетии до н.э. (период, когда созвездие Ориона соскальзывало с равноденственной позиции), так как это, по-видимому, повлияло на распространение гончарного дела и дизайн гончарных изделий в додинастическом Верхнем Египте. В это время отмечалось неожиданное распространение гончарного дела в другие районы Египта, что, как предполагает Сеттегаст, отражено в мифе о путешествиях Исиды, ищущей тело своего мужа.

Чтобы объяснить свои наблюдения, египтяне создали концепцию о смерти бессмертного бога и передаче трона его сыну. Одна из характерных особенностей созвездия Ориона заключается в том, что оно содержит яркую красную звезду Бетельгейзе, расположенную на правом плече Ориона. По совпадению, созвездие Тельца, следующее созвездие, возвещавшее

утреннюю зарю в день весеннего равноденствия, тоже содержит яркую красную звезду Альдебаран. Таким образом, когда Осирис умер и был замещен звездами Тельца, появился природный «наследник» солнечного трона. Поэтому это созвездие считали сыном Осириса, Гором. Осирис стал богом подземного мира или загробной жизни, а его сын Гор — правителем нового мирового порядка. Египтяне должны были создать религию, которая признавала бы три поколения богов, так как три созвездия прошли через равноденственную позицию.

Многие современные теологи/мифологи соглашаются с тем, что прецессионное движение Ориона является источником религиозной концепции загробной жизни, даруемой нам богом, который умирает. Осирис/Орион — это «подобие» Христа. Бог бессмертен. Однако бог тоже умирает некоторым образом. Умерший бог затем обещает нам загробную жизнь в его обществе. Следующий текст с пирамиды передает эту египетскую концепцию:

*Ты спишь, чтобы ты мог проснуться,
Ты умираешь, чтобы ты мог жить.*

Таким образом, созвездие Ориона — это архетип бога. Вероятно, более восьми тысячелетий мы, люди, создавали наших богов по образцу этого созвездия, в противоположность никогда не заходящей Большой и Малой Медведице, богине, так как богини в нашей философии не умирают. Богини могут увядать, но они бессмертны. Медведица никогда не заходит, так как она движется вокруг полюса. Однако бог на экваторе и боги на эклиптике подвержены погружению в водоворот. Созвездие Ориона, больше, чем любая другая группа звезд, оказало глубочайшее влияние на человечество.

Четыре тысячелетия спустя греки преобразовали Ориона в великана, нежеланного поклонника Артемиды. Она, в свою очередь, создала гигантского Скорпиона, который ужалил его в ногу, вызвав слепоту. Но он восстановил зрение, наблюдая

за восходом солнца. Этот миф, вероятно, возник из того факта, что на севере, когда восходит Скорпион, Орион кажется спасающимся бегством (заходит). Другая версия этой истории говорит о том, что Артемида ценила его ухаживание, но по ошибке случайно убила его. Он плавал в море (метафора созвездия, погружающегося в море), где она, ошибочно приняв его за плывущее по течению дерево, решила поупражняться в стрельбе. Он погиб в море. Греческие истории вторят египетской мифологии, так как в них Орион умирает или слепнет, а затем возрождается благодаря какому-то участию Солнца.

Звезды Ориона

Самая яркая звезда Ориона, хотя и не являющаяся альфа звездой — это Ригель. Другие именные звезды в убывающем порядке звездной величины: Бетельгейзе, подмышка; Беллатрикс, левое плечо; Минтака, пояс; Альнилам, средняя звезда в поясе; Альнитак, последняя звезда в поясе; Саиф, правое бедро; Табит, меч.

Бетельгейзе

(Альфа Ориона. Звездная величина переменная. Прямое восхождение 06:23:49". Склонение 7N24'22". СЭГ = 28°03' Близнецов.) См. карту парана 25.

Пример использования карты: Если вы родились в Александрии, Египет, на широте 31° с.ш., то звезда восходит примерно с 8° Рака. Если у вас есть планета в 8° Рака или Козерога, эта планета будет восходить или заходить с этой звездой. Звезда заходит с 20° Близнецов. Следовательно, если у вас есть планета в 20° Близнецов или Стрельца, она будет заходить или восходить, когда звезда заходит. Звезда кульминирует с 28° Близнецов, так что, если у вас есть планета в 28° Близнецов или Стрельца, она будет кульминировать или находиться на надире, когда кульминирует эта звезда.

Бетельгейзе

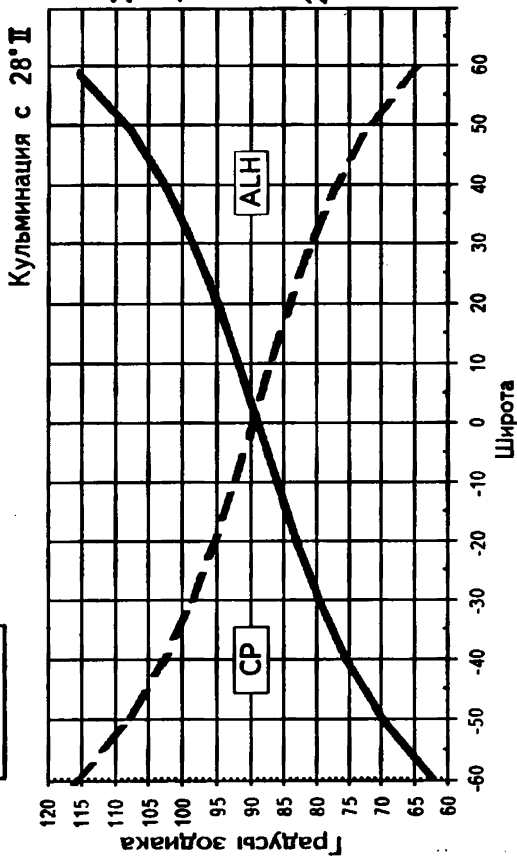

Гелиакический	Восход	Заход
0° Ω	18 Июля	16 Янв.
20° ♄	13 Июля	11 Янв.
10° ♄	8 Июля	6 Янв.
0° ♄	2 Июля	1 Янв.
10° ♄	27 Июня	27 Дек.
0° ♄	22 Июня	22 Дек.
20° II	17 Июня	17 Дек.
10° II	11 Июня	13 Дек.
0° II	6 Июня	8 Дек.
10° II	1 Июня	3 Дек.
0° II	27 Мая	28 Нояб.
0° II	NA	NA

Заход Восход
Акронический

Карта парана 25. Бетельгейзе

На широте 31° с.ш. звезда имеет фазу «восхода и пребывания скрытой». Этот период будет длиться примерно с 11 июня (дата в левой колонке таблицы рядом с 20° Близнецов) до 30 июня каждого года (дата в левой колонке таблицы рядом с 8° Рака), а истинный или космический гелиакический восход звезды приходится примерно на 30 июня (дата для линии восхода на 31° с.ш. в колонке «гелиакический восход»).

Бетельгейзе можно использовать на всех четырех точках карты на любых широтах, за исключением полюсов.

Мнения предшественников

Птолемей утверждает, что звезды на плечах Ориона подобны Марсу и Меркурию. Робсон связывает их воинскими почестями. Эбертин говорит об удаче, успехе и длительной славе. Ригор соглашается с этим и добавляет стремительность и изменчивость.

Бетельгейзе: концепция

Бетельгейзе — одна из замечательных звезд на небе, и ее влияние может принести большой успех без осложнений. Она находится на правой руке, в подмышке или на плече бога, в связи с этим представляя то, что является ясным и сильным. Бетельгейзе и ее спутницы-звезды из этого созвездия — это один из указателей в карте на славу или успех на местном или глобальном уровне: человек, испытывающий ее влияние, будет результативным, блестящим и удачливым.

Поскольку Бетельгейзе — очень сильная звезда, это одна из немногих звезд, для которых можно ясно увидеть изменение их выражения, когда они затрагивают разные углы карты.

Бетельгейзе на надире

Любая звезда, находящаяся на надире, подразумевает, что ее эффект не будет очевиден, так как ее влияние станет явным

в старости или даже после смерти. У Авраама Линкольна и Мартина Лютера Кинга Бетельгейзе находилась в таком положении. Юпитер Линкольна восходил, когда эта звезда находилась на надире, и, хотя он имел успех во время жизни (т.к. у него много хороших звезд в карте), Бетельгейзе в таком положении говорит о славе, которая возросла после его смерти. У Мартина Лютера Кинга Бетельгейзе находилась на надире, когда восходила Луна. Он добился успеха во время жизни, но только после смерти стал «бессмертным».

Восходящая Бетельгейзе

Восходящая звезда выражает свою энергию в раннем возрасте. Выражение этой энергии может потом продолжаться, если другие звезды поддерживают ее. Если Бетельгейзе находится в таком положении, успех приходит рано, это может даже указывать на юного вундеркинда. Хорошим примером служит Джеймс Дин, так как у него эта звезда восходила вместе с Юпитером — он достиг стремительной славы как актер, прежде чем погиб в авткатастрофе.

У Мэрилин Монро Бетельгейзе восходила, когда кульминировал Марс. При связи этой звезды с Марсом на МС (как человека будут помнить) она достигла быстрого и огромного успеха не столько за свою игру (это была бы Венера), а как секс-символ — выражение Марса. Ей не пришлось дожидаться посмертной славы или славы, приходящей в зрелом возрасте.

Кульминирующая Бетельгейзе

При таком положении успех приходит в середине жизни и определяет, как о человеке будут вспоминать. У Чарлза Диккенса, писателя-романиста викторианской эпохи, Бетельгейзе кульминировала вместе с Юпитером. Это не единственная комбинация с неподвижной звездой в его карте, но она показывает, что он должен был добиться большого успеха и что его произведения продолжают жить.

Заходящая Бетельгейзе

При таком положении энергия звезды выражается в более позднем возрасте. Солнце Уильяма Блейка заходило вместе с этой звездой. Это был замечательный поэт и художник, который в течение жизни с трудом сводил концы с концами, делая гравюры. Его имя завоевало большое уважение только к концу жизни и продолжает цениться после смерти.

Таким образом, эта звезда связана со способностью добиваться успеха и с тем, чтобы работа человека продолжала жить. В этом смысле Бетельгейзе дарует человеку шанс бессмертия. Не каждый человек, чья карта содержит Бетельгейзе, будет достигать большой славы, но это важный ингредиент для возможности такой славы. Человек, на которого она оказывает влияние, может испытать успех без необходимости «подвергаться мрачному путешествию души».

Бетельгейзе в натальной карте

Планета, находящаяся в контакте с Бетельгейзе, будет представлять имеющиеся таланты и способности, которые могут быть использованы для радости, успеха или даже славы. Взаимосвязь Бетельгейзе с Луной или Венерой будет означать эмоциональное счастье на всю жизнь. Что бы ни затрагивала эта звезда, она будет приносить позитивные результаты.

Бетельгейзе как гелиакическая восходящая звезда при рождении

Бетельгейзе может использоваться как космическая и как видимая гелиакическая восходящая звезда и будет награждать человека, с Солнцем которого она восходит, способностью к успеху. Он будет обладать природной харизмой, порождаемой уверенностью в своих силах. Эта природная харизма может привести человека к очень успешной позитивной жизни или, в зависимости от остальных факторов карты, может говорить о «жулике».

Ригель

(Бета Ориона. Звездная величина 0.3. Прямое восхождение 05:14:17.6". Склонение 8S12'21". СЭГ = 16°08' Блинецов.) См. карту парана 26.

Пример использования карты: Если вы родились в Веллингтоне, Новая Зеландия, на широте 41° ю.ш., то звезда восходит примерно с 25° Тельца. Если у вас есть планета в 25° Тельца или Скорпиона, эта планета будет восходить или заходить с этой звездой. Звезда заходит с 15° Рака. Следовательно, если у вас есть планета в 15° Рака или Козерога, она будет заходить или восходить, когда звезда заходит. Звезда кульминирует с 18° Блинецов, так что, если у вас есть планета в 18° Блинецов или Стрельца, она будет кульминировать или находиться на надире, когда кульминирует эта звезда.

На широте 41° ю.ш. звезда имеет фазу сокращенного прохождения. Этот период будет длиться примерно с 17 ноября (дата в правой колонке таблицы рядом с 25° Тельца) по 5 января каждого года (дата в правой колонке таблицы рядом с 15° Рака), а истинный или космический гелиакический восход звезды приходится примерно на 15 мая (дата для линии восхода на 41° ю.ш. в колонке «гелиакический восход»).

Ригель можно использовать на всех четырех точках карты на любых широтах, за исключением полюсов.

Мнения предшественников

Птолемей говорит, что звезды Ориона, не находящиеся на его плечах, подобны Юпитеру и Сатурну. Робсон утверждает, что они приносят славу и успех, наряду с техническими способностями. Эбертин говорит о быстром успехе, но также о потребности вести постоянную битву, чтобы удержать свои позиции. Ригор соглашается мнением Робсона и добавляет, что звезда Ригель дает честолюбие.

Ригель

Кульминация с 18° II

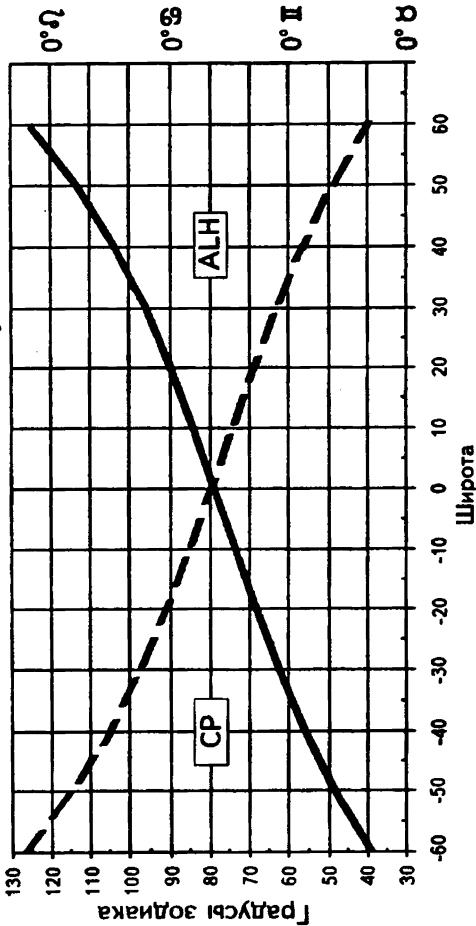

Гелиакический
Восход Заход

23 Июля	20 Янв.
12 Июля	10 Янв.
2 Июля	31 Дек.
21 Июня	21 Дек.
11 Июня	11 Дек.
31 Мая	2 Дек.
21 Мая	22 Нояб.
10 Мая	12 Нояб.
30 Апр.	2 Нояб.
NA	NA

Заход Восход
Акронический

Карта парана 26. Ригель

Ригель: концепция

Самая яркая звезда этого созвездия — это кончик левой ноги Ориона, касающийся Эридана, реки. В древнем Египте быть под ногой фараона значило быть под защитой Осириса. Осирис был добр и мягок, он приносил образование и цивилизацию всем землям, которые он покорял. Статуи Осириса изображают его стоящим, выдвинув вперед одну ногу (правую или левую), а под его ногой находятся крылатые птицы, представляющие его подчиненных. Эти птицы не считались негативным образом, а скорее образом народа, получающего мудрость и защиту цивилизации, которую представлял Осирис.

Следовательно, Ригель можно считать активной, образовательной стороной Ориона. Вместо того, чтобы рассматривать эту звезду только в связи с честолюбием, как, по-видимому, делает Робсон, лучше представить полную картину: концепцию прогрессивного развития не просто ради личной выгоды, а, что более важно, ради выгоды многих. Ригель представляет педагога и просветителя, работает ли он в местной школе, в общественном секторе или в любой сфере знаний. У Иоганна Кеплера звезда Ригель кульминировала, когда заходил Юпитер, и мы помним его как создателя законов планетарного движения. Иммануил Кант, известный философ восемнадцатого века, родился в тот момент, когда звезда Ригель находилась на надире; его тоже помнят за его идеи. У Леонардо да Винчи, еще одного человека, которого мы помним за его идеи и изобретения, звезда Ригель заходила, когда Луна находилась на надире. Здесь опять заходящее положение звезды указывает на то, что признание приходит в более позднем возрасте или в конце жизни.

Ригель в натальной карте

Если звезда Ригель оказывает влияние на вашу карту, она не создает проблем для вас, а указывает на желание учиться или учить, нести знания другим людям. Ее энергия может

выражаться в вашей жизни через целый спектр значений, в зависимости от планеты, которую она затрагивает.

Ригель как гелиакическая восходящая звезда при рождении

Если вы родились в тот момент, когда эта звезда была видимой или космической восходящей звездой, то будете иметь сильную связь с механизмом цивилизации и истэблишмента. Вы будете испытывать потребность учить или расширять кругозор других людей или потребность защищать установленный взгляд на мир, считая, что он представляет наилучший способ жизни. Эта потребность будет сильна в вас и может иногда заставлять вас вступать в столкновение с нетрадиционными группами людей.

Беллатрикс

(Гамма Ориона. Звездная величина 1.7. Прямое восхождение 05:24:51.6". Склонение 6S20'44". СЭГ = 20°15' Близнецов.) См. карту парана 27.

Пример использования карты: Если вы родились в Блэкуле, Великобритания, на широте 54° с.ш., то звезда восходит примерно с 15° Рака. Если у вас есть планета в 15° Рака или Козерога, эта планета будет восходить или заходить с этой звездой. Звезда заходит с 3° Близнецов. Следовательно, если у вас есть планета в 3° Близнецов или Стрельца, она будет заходить или восходить, когда звезда заходит. Звезда кульминирует с 21° Близнецов, так что, если у вас есть планета в 21° Близнецов или Стрельца, она будет кульминировать или находиться на надире, когда кульминирует эта звезда.

На широте 54° с.ш. звезда имеет фазу «восхода и пребывания скрытой». Этот период будет длиться примерно с 24 мая (дата в левой колонке таблицы рядом с 3° Близнецов) до 7 июля каждого года (дата в левой колонке таблицы рядом с 15° Рака), а истинный или космический гелиакический восход

Беллатрикс

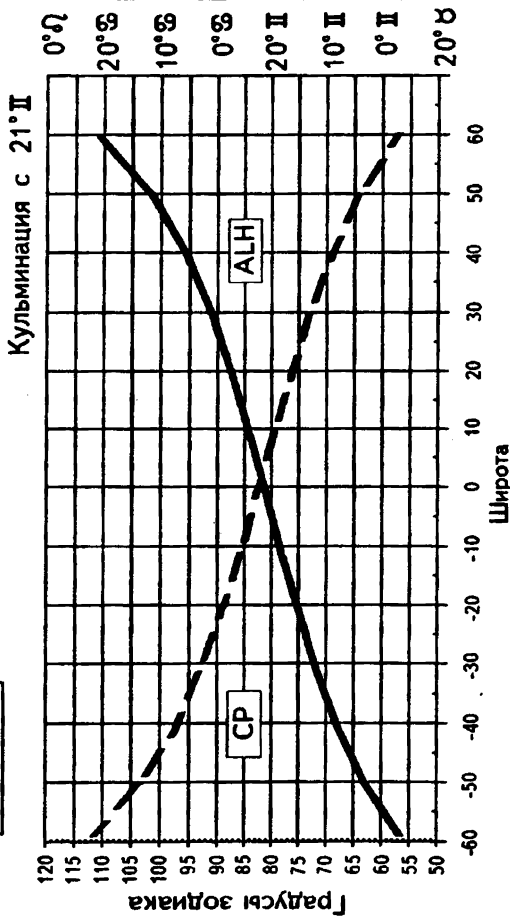
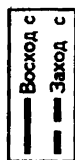

Гелиакический	
Восход	Заход
13 Июля	11 Янв.
2 Июля	1 Янв.
22 Июня	22 Дек.
11 Июня	12 Дек.
1 Июня	3 Дек.
22 Мая	23 Нояб.
NA	NA

Заход
Восход
Акронический

Карта парана 27. Беллатрикс

звезды приходится примерно на 7 июля (дата для линии восхода на 54° с.ш. в колонке «гелиакический восход»).

Беллатрикс можно использовать на всех четырех точках карты на любых широтах, за исключением полюсов.

Мнения предшественников

Птолемей говорит, что звезды на плечах Ориона подобны Марсу и Меркурию. Робсон говорит о «быстром появлении или быстром уничтожении» капиталов. Эбертин перечисляет такие качества, как бойцовский дух, смелость, способности организатора, но часто безрассудство. Ригор акцентирует большие гражданские почести для мужчин, а для женщин болтливость и убедительность.

Беллатрикс: концепция

Беллатрикс находится на левом плече бога, она была известна как Звезда Амазонок или Воительница и в другое время как Ликующий Победитель. Беллатрикс приносит успех, как ее соседка с правой стороны, Бетельгейзе, но это успех, омраченный тенью, так как достижение, которое может обещать Беллатрикс, имеет свою цену, связанную с необходимостью разбираться с некоторыми трудными аспектами психики. Ее путь к успеху не так гладок, как в случае Бетельгейзе. Здесь будут раскрываться личные слабости, так как это левая, более затененная сторона великого бога. Люди, имеющие эту звезду в своих картах, должны испытать более трудный персональный рост в качестве цены за свой успех. Если этот рост и это понимание игнорируются, Беллатрикс может просто означать падение.

Мерилин Монро родилась в тот день, когда звезда Беллатрикс заходила вместе с Солнцем, так что мы помним ее как добившуюся огромного успеха, но трагическую личность. У Винсента ван Гога звезда Беллатрикс заходила, когда Марс находился на надире. Постоянно сражавшийся с внутренними демонами, этот великий художник покончил жизнь само-

убийством. Александр Флеминг, шотландский микробиолог, открывший в 1928 году пенициллин, родился в момент восхода Беллатрикс. Флеминг служил военным медиком в первую мировую войну, и можно только гадать, не этот ли военный опыт питал его стремление найти антибактериальные вещества, не токсичные для человеческих тканей — опять потенциальный успех, указанный звездой Беллатрикс, приходит только после путешествия через тьму.

Беллатрикс в натальной карте

Эта интересная звезда в карте указывает на то, что вам нужно очень серьезно рассмотреть личные слабости и что успех, настоящий успех, духовный или материальный, приходит только в результате персонального роста. Занимаемый этой звездой угол в натальной карте укажет на период жизни, когда потребуется это самопознание и персональный рост.

Беллатрикс как гелиакическая восходящая звезда при рождении

Если вы родились при космическом или видимом восходе этой звезды, то это признак успеха, но вам всегда придется смотреть в лицо своим внутренним демонам. Это может стать жизненным стилем, приводя к профессии консультанта или психотерапевта, помогающего другим людям разбираться с их личными проблемами. Для вас карма мгновенна; любое возможное убеждение, что вы можете действовать негативным образом ради быстрых результатов, очень скоро будет опровергнуто реальностью.

Альнилам

(Эпсилон Ориона. Звездная величина 1.8. Прямое восхождение 05:33:39". Склонение 1S14'. СЭГ = 22°46' Близнецов.) См. карту парана 28.

Альнилам

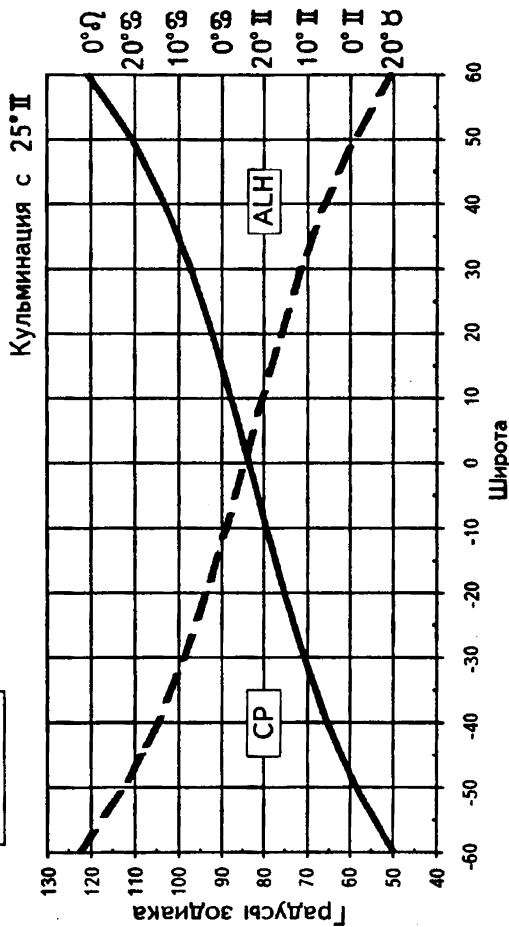
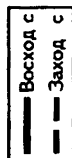

Гелиакический	
Восход	Заход
23 Июля	20 Янв.
12 Июля	10 Янв.
2 Июля	31 Дек.
21 Июня	22 Дек.
11 Июня	12 Дек.
31 Мая	2 Дек.
21 Мая	22 Ноябрь.
10 Мая	12 Ноябрь.

Заход
Восход
Акронический

Карта парана 28. Альнилам

Пример использования карты: Если вы родились в Миннеаполисе, США, на широте 45° с.ш., то звезда восходит примерно с 17° Рака. Если у вас есть планета в 17° Рака или Козерога, эта планета будет восходить или заходить с этой звездой. Звезда заходит с 5° Близнецов. Следовательно, если у вас есть планета в 5° Близнецов или Стрельца, она будет заходить или восходить, когда звезда заходит. Звезда кульминирует с 25° Близнецов, так что, если у вас есть планета в 25° Близнецов или Стрельца, она будет кульминировать или находиться на надире, когда кульминирует эта звезда.

На широте 45° с.ш. звезда имеет фазу «восхода и пребывания скрытой». Этот период будет длиться примерно с 24 мая (дата в левой колонке таблицы рядом с 5° Близнецов) до 8 июля каждого года (дата в левой колонке таблицы рядом с 17° Рака), а истинный или космический гелиакический восход звезды приходится примерно на 8 июля (дата для линии восхода на 45° с.ш. в колонке «гелиакический восход»).

Альнилам можно использовать на всех четырех точках карты на любых широтах, за исключением полюсов.

Мнения предшественников

Птолемей говорит, что звезды Ориона, не находящиеся на его плечах, подобны Юпитеру и Сатурну. Робсон говорит, что звезда Альнилам приносит скоротечные общественные почести. Эбертин не упоминает эту звезду. Ригор соглашается с мнением Робсона.

Альнилам: концепция

Звезда Альнилам пока плохо астрологически проработана, хотя она одна из двадцати девяти звезд, упомянутых Птолемеем. Это яркая пряжка на поясе бога, и любые значения должны принимать во внимание этот символизм. Карл-Густав Юнг родился при видимом гелиакическом восходе звезды Альнилам, но это же можно сказать и о Муссолини. Работая с этой звездой, я еще не нашла для нее приемлемое значение.

Пегас, крылатый конь

Лошади были частью перехода от охоты-собиранательства (палеолит) к земледелию (неолит). Они заслужили свое место на небе, потому что были центральной темой многих культур, начиная с 12 тысячелетия до н.э.¹ и кончая прошлым веком. Только недавно человечество начало освобождаться от своей одержимости лошадьми.

Мало что известно об истоках лошадиного символизма на небе, но в кельтской мифологии лошадь была самым священным животным и вверялась только богине. Кельты разработали некий вид упряжи и колесницу, а скорость колесницы была мерилom ценности данного человека. На лошадях и колесницах воевали мужчины, но богиня защищала лошадей и управляла ими. Палочка с головой лошади в традиционных танцах в костюмах, символизирующая выезд богини на белом коне — также известный как выезд леди Годивы — это простой пример остатков мифологии лошади и богини, все еще наблюдающихся в английском обществе двадцатого века.

История Рианнон, кельтской лошади-богини, — это мрачное напоминание живого присутствия кельтской мифологии в нашем обществе. Рианнон была обвинена в убийстве своего новорожденного ребенка, а в качестве свидетельства против нее была использована кровь собаки. Она клялась в своей невиновности, но ей не поверили. В наказание она должна была стоять в воротах замка и предлагать каждому проходящему проехать на своей спине. В течение двадцати лет она стояла в воротах и всегда заявляла о своей невиновности. В конце концов ее невиновность была доказана. Эта история повторилась в наши дни в австралийской пустыне, когда исто-

1

Недавние археологические открытия указывают, что лошадь была впервые использована на юго-западе Европы в 12 тысячелетии до н.э.

рия Рианнон была вновь разыграна в жизни Линды Чемберлен, обвиненной в убийстве своего новорожденного ребенка, хотя она утверждала что он был похищен дикой собакой динго. Она была признана виновной и заключена в тюрьму, но новые свидетельства подтвердили ее невиновность. Этот случай вызвал большую сенсацию, как будто разбросанные потомки древних кельтов инстинктивно реагировали на этот древний миф.

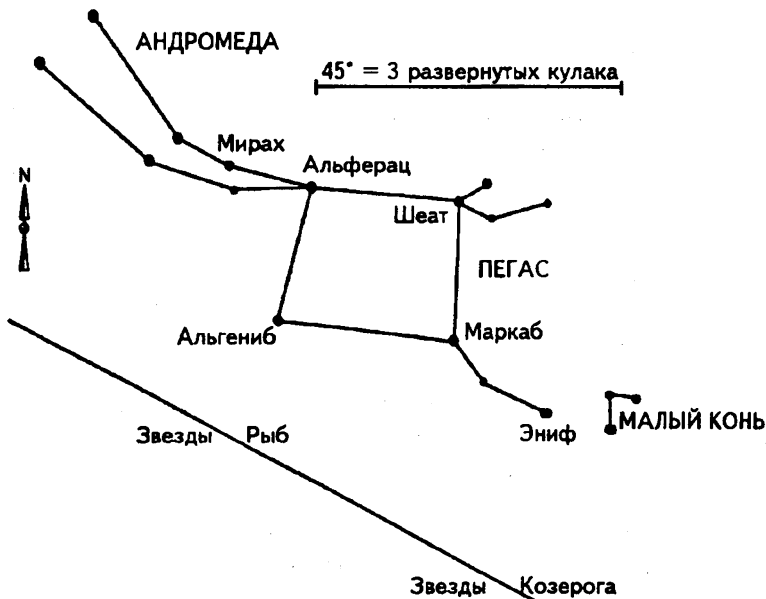

Звездная карта 15.

Пегас, Андромеда и Малый Конь.

Пегас (Pegasus) появляется из шеи Андромеды (см. звездную карту 15). Только половина его находится на небе: передние ноги, крылья (символизирующие скорость), спина и грудь. Четыре звезды образуют большой квадрат, формирующий тело и голову крылатого коня. Греки изображали его появляющимся из шеи Медузы, когда Персей отрубил ей го-

лову. Аратус называл это созвездие божественным, так как приручение лошади действительно должно было казаться доисторическому миру даром богов. Пегас — не единственный конь на небе, рядом расположено созвездие Малого Коня.

Но, по-видимому, кроме приручения лошади, Пегас может иметь и другие значения, так как Пегас формирует большой квадрат на небе — мир тоже делится на четыре части движением Солнца (два равноденствия и два солнцестояния). Число четыре было отражено во взгляде на Землю как на плоскую поверхность, плывущую по огромному морю, с Полярной звездой над ней и южным полюсом под ней. Именно по этой поверхности в гневе ударил кулаком Зевс и наклонил ее. Возникшие отсюда четыре природные точки солнечного года были четверья компасными точками и делением мира на четыре части. Квадратность, вероятно, была одной из древнейших религиозных и философских концепций, разработанных нашими предками, так как эти концепции появлялись из религий околуполюсной богини¹. А с увяданием богини и появлением бога квадрат, или скорее четырехсторонняя фигура, стал еще более важен. Квадрат был использован кельтами, построившими Ньюгранж, для обозначения года². Ко времени перехода равноденствия в Овен развивающиеся монотеистические религии строили свою теологию на этом числе. Иудейский бог из Ветхого завета и бог в Каббале, полный действия и гнева, связан с этим числом. В астрологии четвертая гармоника, аспект квадратуры, получил свое выражение действия и скорости от этого бога из Ветхого завета.

1

Прямоугольник, сформированный геометрией дуг, проходимых Солнцем в день солнечного солнцестояния, был обнаружен среди пещерных рисунков во Франции, датируемых примерно 15 тысячелетием до н.э.

2

Ньюгранж в Ирландии, датируемый примерно 3000 г. до н.э., считается старейшей существующей структурой в мире. Занимающий более акра большой холм считался могилей, но недавние находки замечательных конструкций в форме солнечных лучей и резьбы по камню указывают на то, что он также мог быть формой календаря и астрономической обсерваторией.

Таким образом, Пегас можно связать с великим магическим квадратом и мифологическими и теологическими концепциями числа четыре. По крайней мере, он связан с сфокусированным действием, а также указывает на знания и обучение: возникновение научного мировоззрения.

Звезды Пегаса

Самая яркая звезда Пегаса — Маркаб¹, а другие основные звезды: Шеат, плечо; Альгениб, на крыльях; Эниф, на носу.

Маркаб

(Альфа Пегаса. Звездная величина 2.6. Прямое восхождение 23:04:31.8". Склонение 15N10'46". СЭГ = 22°47' Рыб.) См. карту парана 29.

Пример использования карты: Если вы родились в Аделаиде, Южная Австралия, на широте 35° ю.ш., то звезда восходит примерно с 27° Рыб. Если у вас есть планета в 27° Рыб или Девы, эта планета будет восходить или заходить с этой звездой. Звезда заходит с 25° Водолея. Следовательно, если у вас есть планета в 25° Водолея или Льва, она будет заходить или восходить, когда звезда заходит. Звезда кульминирует с 25° Водолея, так что, если у вас есть планета в 25° Водолея или Льва, она будет кульминировать или находиться на надире, когда кульминирует эта звезда.

На широте 35° ю.ш. звезда имеет фазу «восхода и пребывания скрытой». Этот период будет длиться примерно с 13 февраля (дата в левой колонке таблицы рядом с 25° Водолея) до 17 марта каждого года (дата в левой колонке таблицы рядом с 27° Рыб), а истинный или космический гелиакический вос-

1

Альферац — более яркая звезда, звездная величина 2.2, но сейчас эта звезда относится к созвездию Андромеды, хотя астрологические указания говорят о том, что она по-прежнему должна считаться частью Пегаса.

Маркаб

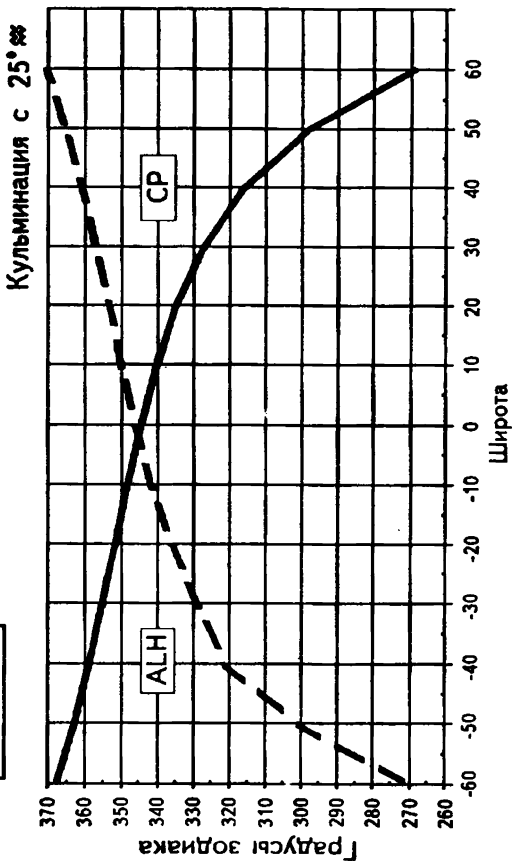
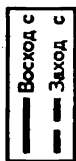

Гелиакический
Восход Заход

21 Мар.	23 Сен.
11 Мар.	13 Сен.
1 Мар.	2 Сен.
18 Фев.	23 Авг.
9 Фев.	13 Авг.
30 Янв.	2 Авг.
20 Янв.	23 Июля
10 Янв.	12 Июля
1 Янв.	2 Июля
22 Дек.	21 Июня
NA	NA

Заход Восход
Акрониический

Карта парана 29. Маркаб

ход звезды приходится примерно на 17 марта (дата для линии восхода на 35° ю.ш. в колонке «гелиакический восход»).

Маркаб можно использовать на всех четырех точках карты в интервале от 74° ю.ш. до 74° с.ш. Южнее эта звезда никогда не восходит, а севернее никогда не заходит и, следовательно, находится в фазе постоянного сокращенного прохождения.

Мнения предшественников

Птолемей говорит, что эта звезда имеет природу Марса и Меркурия. Робсон говорит о том, что она приносит почести, но также указывает на опасность порезов, ударов, ранений, лихорадки и насильственной смерти. Эбертин связывает эту звезду с живым умом, ментальными способностями и хорошей памятью на цифры. Ригор говорит об удаче, но также о возможности позора.

Ясно, что Робсон и Ригор опираются на греко-римский миф о Беллерофонте, удачливом молодом герое, который был погублен собственным высокомерием. Он пытался на Пегасе взлететь на Олимп, чтобы стать богом, но Зевс сбросил его со спины Пегаса и он разбился.

Маркаб: концепция

Маркаб рассматривали как седло, то, на чем можно сидеть, надежную точку, от которой можно двигаться. Это устойчивая точка на движущемся объекте, поэтому эту звезду можно связать с подобной устойчивостью в человеке. Это кажется верным в карте астронавта Нейла Армстронга. В день, когда он родился, звезда Маркаб кульминировала, когда заходил Сатурн. Нейл Армстронг был выбран для исторической миссии высадки на Луну из-за его устойчивого, надежного характера. Он был, так сказать, седлом, на котором сидел мир, когда человечество путешествовало и высаживалось на Луну. Вовлечение Сатурна указывает на то, что это его жизненная работа, а также на то, как его запомнят в истории. В день, когда родился Исаак Ньютон, английский математик семнад-

цатого века, работы которого заложили основу для современной физики и математики, звезда Маркаб кульминировала, когда заходило Солнце. Связывая это со звездой Тубан, которую мы рассматривали, обсуждая созвездие Дракона, мы начинаем понимать, что великие сокровища, которые он охранял (Тубан), могли некоторым образом создать основу для более значительных вещей (Маркаб).

Маркаб в натальной карте

Если звезда Маркаб присутствует в вашей карте, вы обладаете способность сохранять стабильность под давлением, быть твердым и устойчивым. Это может действовать как ограничивающая сила или может быть очень ценным качеством.

Маркаб как гелиакическая восходящая звезда при рождении

Звезда Маркаб не включена в список Птолемея. Однако, если она была космической восходящей звездой в день, когда вы родились, она придаст вашей карте большую твердость и надежность. Это может быть благоприятным контактом, дающим вам лидерские способности и способность справляться с кризисом или может повернуться другим образом и проявиться как определенное упрямство и отказ двигаться в другом направлении или учитывать другие возможности выбора. Звезда Маркаб была одной из гелиакических восходящих звезд у Авраама Линкольна (еще одной звездой была Альферац) — несомненно, что эта его твердость направляла американский народ к прочному союзу.

Шеат

(Бета Пегаса. Звездная величина 2.6. Прямое восхождение 23:03:33.2". Склонение 28N03'22". СЭГ = 28°41' Рыб.) См. карту парана 30.

Пример использования карты: Если вы родились в Нью-Йорке на широте 41° с.ш., то звезда восходит примерно с 29° Козерога. Если у вас есть планета в 29° Козерога или Рака, планета будет восходить или заходить с этой звездой. Звезда заходит с 13° Овна. Следовательно, если у вас есть планета в 13° Овна или Весов, она будет заходить или восходить, когда звезда заходит. Звезда кульминирует с 15° Рыб, так что, если у вас есть планета в 15° Рыб или Девы, она будет кульминировать или находиться на надире, когда кульминирует эта звезда.

На широте 41° с.ш. звезда имеет фазу сокращенного прохождения. Этот период будет длиться примерно с 21 июля (дата в правой колонке таблицы рядом с 29° Козерога) по 6 октября каждого года (дата в правой колонке таблицы рядом с 13° Овна), а истинный или космический гелиакический восход звезды приходится примерно на 18 января (дата для линии восхода на 41° с.ш. в колонке «гелиакический восход»).

Шеат можно использовать на всех четырех точках карты в интервале от 61° ю.ш. до 61° с.ш. Южнее эта звезда никогда не восходит, а севернее никогда не заходит и, следовательно, находится в фазе постоянного сокращенного прохождения.

Мнения предшественников

Птолемей связывает эту звезду с Марсом и Меркурием. Робсон связывает ее с крайней неудачей, убийством, самоубийством и утоплением. Эбертин говорит, что, если вы сможете миновать смертельный несчастный случай, который ожидает вас, тогда звезда Шеат указывает на большой поток интеллектуального творчества. Ригор изменяет эти значения, акцентируя буйство, непредсказуемость характера, быструю потерю и обретение друзей, склонность к фантазиям.

Шеат: концепция

Ригор, по-видимому, дает описание характера Беллеронфонта. Предположение Эбертина о большом интеллектуальном творчестве, вероятно, ближе к цели, если осознать, что у

Шеат

— Восход с
- - - Заход с

Кульминация с 15°Ж

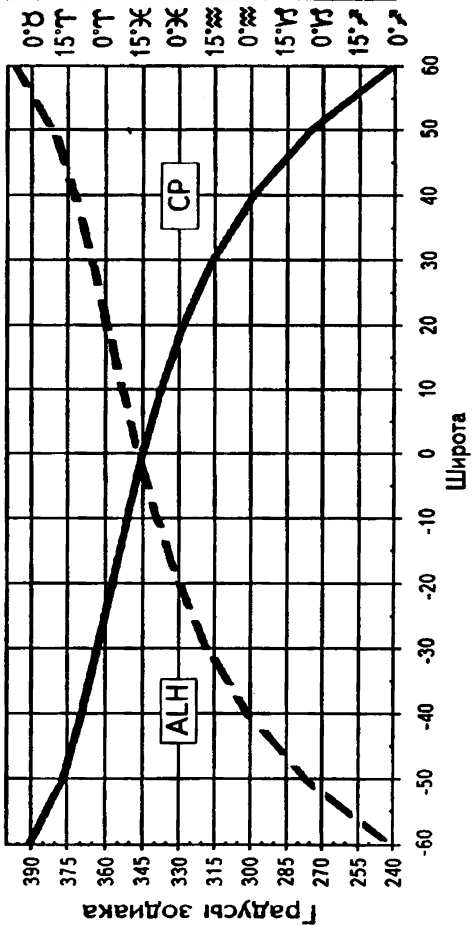

Гелиакический
Восход Заход

20 Апр.	23 Окт.
5 Апр.	8 Окт.
20 Мар.	23 Сен.
5 Мар.	7 Сен.
19 Фев.	23 Авг.
4 Фев.	7 Авг.
20 Янв.	23 Июля
5 Янв.	7 Июля
22 Дек.	21 Июня
7 Дек.	6 Июня
22 Нояб.	21 Мая

Заход Восход
Акронический

Карта парана 30. Шеат

Альберта Эйнштейна, Исаака Ньютона и Иоганна Кеплера эта звезда находилась в паране с натальной картой. Эйнштейн родился при кульминации этой звезды, это очень мощное положение звезды, и, учитывая вовлечение звезды Алголь из созвездия Персея, можно понять, что он сделал гениальные открытия, касающиеся сил природы (страсть звезды Алголь). Солнце Ньютона заходило, когда эта звезда кульминировала, а при вовлечении звезды Маркаб из того же созвездия и звезды Тубан из созвездия Дракона можно предположить, что этот гений интересовался краугольным камнем науки, концепцией чисел. В тот день, когда родился Кеплер, звезда Шеат восходила вместе с Меркурием. Эта звезда также присутствовала в карте Юнга, заходя во время кульминации Венеры, и показывала ментальное творчество, направленное в сферу человеческих взаимоотношений и взаимосвязи человека с миром.

Таким образом, в звезде Шеат мы видим скорее квадрат Пегаса, чем коня. Квадрат символизирует интеллект, логику и мышление, тогда как интуиция — это круг. Шеат, по-видимому, представляет саму сущность интеллекта.

Шеат в натальной карте

В зависимости от планеты, которую она затрагивает, звезда Шеат означает любовь к интеллектуальным занятиям и сложным логическим задачам. Вы хотите мыслить независимо и вполне можете думать насчет необходимости порвать с традиционным мышлением или философией.

Шеат как гелиакическая восходящая звезда при рождении

Звезду Шеат можно использовать только как космическую восходящую звезду, так как она слишком слаба, чтобы возвещать зарю. Если она находится в таком положении, то может указывать на дар или проклятие гениальности. Ваше образование, знания и использование своего мастерства будут важной частью вашей индивидуальности.

Персей, принц

Созвездие Персея (Perseus) уже обсуждалось в связи с созвездием Андромеды и принадлежностью к королевскому семейству, вращающемуся вокруг северного полюса. Иудеи также видели в нем Переша, конника, или Хама, сына Ноя (см. звездную карту 1). В египетской космологии он был Ке-мом, юным темнокожим сыном царя Цефея.

Звезды Персея

Самая яркая звезда Персея — Мирфак, которую иногда называют Альгениб. Другие именные звезды в убывающем порядке звездной величины: Алголь, отрубленная голова; Капулус, туманность в мече. Все три звезды используются в астрологии, каждая символизирует разные грани поклонника, демонстрирующего свою мужественность с помощью меча и трофея.

Мирфак

(Альфа Персея. Звездная величина 1.9. Прямое восхождение 03:23:58.7". Склонение 49N50'25". СЭГ = 1°23' Близнецов.) См. карту парана 31.

Пример использования карты: Если вы родились в Каире, Египет, на широте 30° с.ш., то звезда восходит примерно с 10° Овна. Если у вас есть планета в 10° Овна или Весов, планета будет восходить или заходить с этой звездой. Звезда заходит с 20° Близнецов. Следовательно, если у вас есть планета в 20° Близнецов или Стрельца, она будет заходить или восходить, когда звезда заходит. Звезда кульминирует с 24° Тельца, так что, если у вас есть планета в 24° Тельца или Скорпиона, она

Мирфак

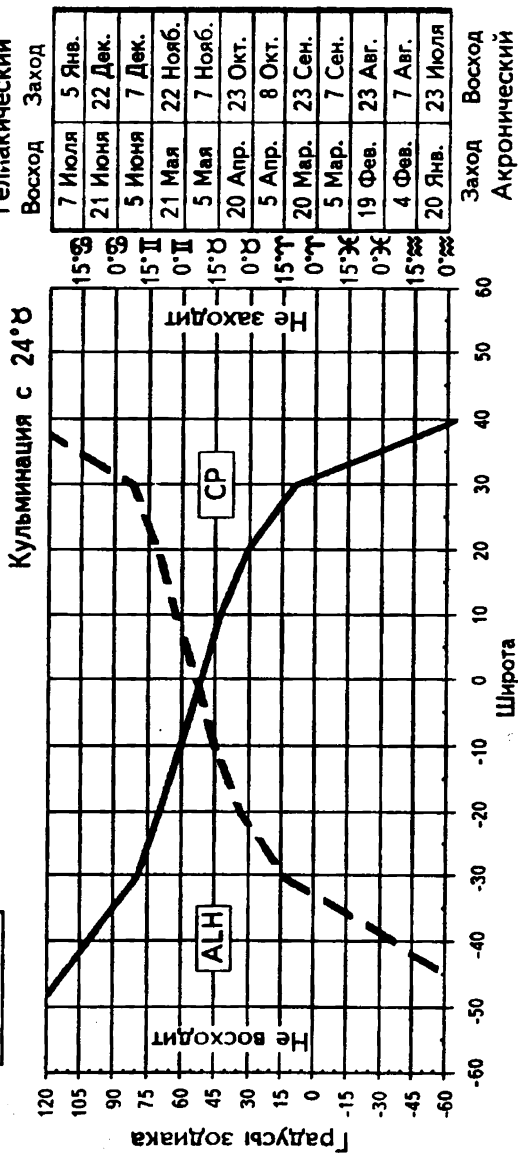
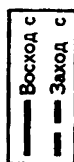

Карта парана 31. Мирфак

будет кульминировать или находиться на надире, когда кульминирует эта звезда.

На широте 30° с.ш. звезда имеет фазу сокращенного прохождения. Этот период будет длиться примерно с 1 октября (дата в правой колонке таблицы рядом с 10° Овна) по 12 декабря каждого года (дата в правой колонке таблицы рядом с 20° Близнецов), а истинный или космический гелиакический восход звезды приходится примерно на 1 апреля (дата для линии восхода на 30° с.ш. в колонке «гелиакический восход»).

Мирфак можно использовать на всех четырех точках карты в интервале от 40° ю.ш. до 40° с.ш. Южнее эта звезда никогда не восходит, а севернее никогда не заходит и, следовательно, находится в фазе постоянного сокращенного прохождения.

Мнения предшественников

Птолемей сравнивает звезды Персея с Юпитером и Сатурном. Робсон, Эбертин и Ригор не упоминают эту звезду.

Мирфак: концепция

Если вы хотите определить значение альфа звезды Персея, ее нужно связать с концепцией молодого воина, гордящегося своей силой, своими охотничьими и боевыми способностями — гордящегося своими трофеями.

У боксера Мохаммеда Али, чемпиона в тяжелом весе, звезда Мирфак кульминировала вместе с Сатурном, и его рассматривали как бойца, одного из величайших бойцов в истории спорта. В день рождения Генри Форда звезда Мирфак кульминировала, когда восходил Марс. Здесь мы видим влияние восторженного и энергичного Марса, желающего быть активным. У Мартина Лютера Кинга эта звезда восходила вместе с Лунной, так что у него был эмоциональный заряд, чтобы бороться или бросать вызов, чтобы продвигать идеи, в которые он верил. При связи его карты еще с одной звездой, Рас Альгети из созвездия Геркулеса, указывающей на стремление к естест-

венному порядку и правильности, мы можем понять стимул и движущую силу жизни этого человека. У Маргарет Тэтчер, бывшего премьер-министра Великобритании, Юпитер восходил, когда звезда Мирфак находилась на надире, поэтому ее помнят как очень упрямого и агрессивного политика. Поскольку эта звезда формирует в ее карте мощную комбинацию со звездой Шедар из созвездия Кассиопеи, звездой женской власти, ее бойцовская энергия была сфокусирована на личной власти и репутации.

Мирфак в натальной карте

Звезда Мирфак представляет юную мужскую энергию. Как у любой другой звезды, ее выражение будет меняться в зависимости от того, как она затрагивает вашу карту, но в этой сфере вы не будете прислушиваться к мудрым советам или соблюдать осторожность. Это может быть вашей сильной стороной или может заставлять вас переоценивать свои физические или умственные способности.

Мирфак как гелиакическая восходящая звезда при рождении

Хотя звезда Мирфак имеет звездную величину 1.9, она раньше не фиксировалась в таком положении. Однако, если вы родились, когда звезда Мирфак восходит вместе с Солнцем, вы будете отождествляться с этой юной и сильной физической энергией. Вы можете использовать это разными способами: это может быть благом с точки зрения физической витальности или может быть помехой из-за потенциальной безрассудности или поспешности ваших действий.

Алголь

(Бета Персея. Звездная величина переменная. Прямое восхождение 03:07:51.4". Склонение 40N56'02". СЭГ = 25°28' Тельца.) См. карту парана 32.

Алголь

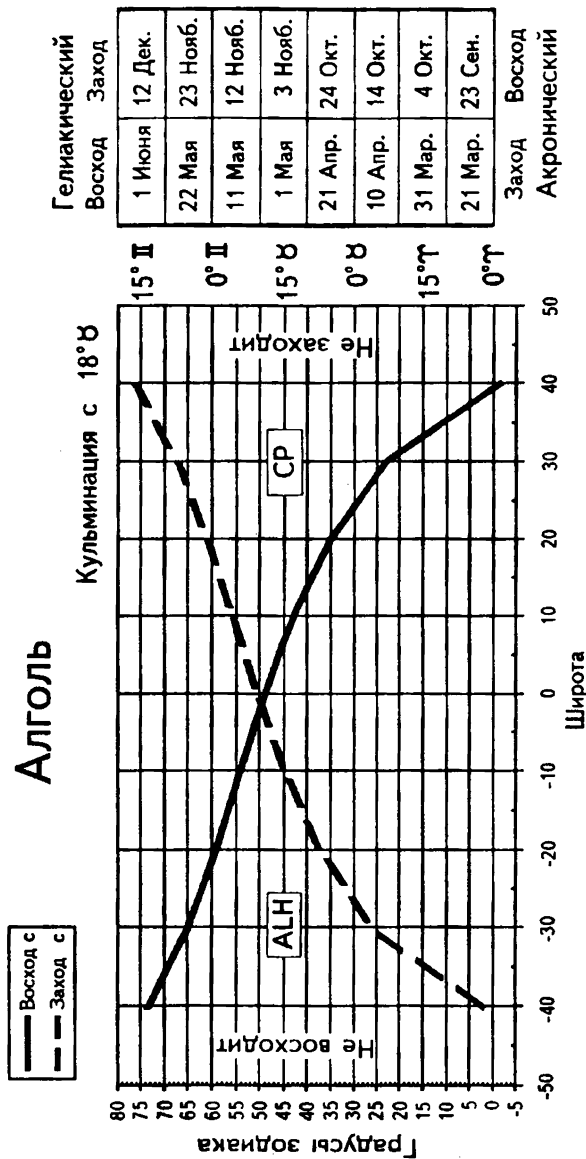

Карта парана 32. Алголь

Пример использования карты: Если вы родились в Дурбане, ЮАР, на широте 30° ю.ш., то звезда восходит примерно с 5° Близнецов. Если у вас есть планета в 5° Близнецов или Стрельца, эта планета будет восходить или заходить с этой звездой. Звезда заходит с 25° Овна. Следовательно, если у вас есть планета в 25° Овна или Весов, она будет заходить или восходить, когда звезда заходит. Звезда кульминирует с 18° Тельца, так что, если у вас есть планета в 18° Тельца или Скорпиона, она будет кульминировать или находиться на надире, когда кульминирует эта звезда.

На широте 30° ю.ш. звезда имеет фазу «восхода и пребывания скрытой». Этот период будет длиться примерно с 15 апреля (дата в левой колонке таблицы рядом с 25° Овна) до 26 мая каждого года (дата в левой колонке таблицы рядом с 5° Близнецов), а истинный или космический гелиакический восход звезды приходится примерно на 26 мая (дата для линии восхода на 30° ю.ш. в колонке «гелиакический восход»).

Алголь можно использовать на всех четырех точках карты в интервале от 49° ю.ш. до 49° с.ш. Южнее эта звезда никогда не восходит, а севернее никогда не заходит и, следовательно, находится в фазе постоянного сокращенного прохождения.

Это двойная звездная система, где меньшая звезда вращается вокруг большей звезды, затмевая ее каждые 2.86 дня. Длительность затмения составляет примерно десять часов, и в течение этого времени звездная величина Алголь меняется от 2.3 до 3.5. Звезда Алголь кажется мерцающей. Когда звезда Алголь бывает темной, она считается наихудшей.

Мнения предшественников

Все авторы соглашались с тем, что это наиболее пагубная звезда на небесах, вызывающая повешение, смерть из-за потери головы и любые грязные, демонические поступки, которые могут постигнуть человечество.

Алголь: концепция

Арабы называли Алголь Расальгул, что означает Голова Демона, и считали эту женщину-демона женой дьявола. Птолемей говорит об этой звезде как «о самой яркой звезде в голове Горгоны». Китайцы называли ее Тсей Ши, что означает Нагромождение Трупов. В Талмуде она была первой женой Адама, Лилит, которая оставила его, потому что отказалась подчиняться его требованиям. Затем Лилит стала духом ветра. Ее считали проклятием, так как она приносила сексуальное наслаждение и была причиной эротических снов у мужчин. Таким образом, Алголь воплощала все, чего мужчины боялись в женщине. Это не материнское лицо богини, а скорее страстная любовница или блудница. Это женская кундалини энергия. По словам Барбары Колтув (Barbara Koltuv «The Book of Lilith»):

Ева, которой предназначено быть матерью всех живущих и которая создана из ребра Адама, была не столь мощной или первобытной как Лилит, с которой Адам сейчас встречается только по ночам во время ночных эрекции. Это ловушка мстительной кровожадной ярости Лилит, которой мужчина должен всегда остерегаться.

Другими словами, Алголь — это необузданное, пугающее лицо неистовой женщины, лицо, которое считают демоническим или просто злом.

Эта звезда, по-видимому, содержит в себе необъятную женскую страсть и силу. Эту силу женщины или потенциальную силу матери-природы не стоит называть злом за то, что она так сильна. Туманность Капулус, тоже находящаяся в Персее, — это мужская версия этого неистовства.

В тот день, когда родился Альберт Эйнштейн, звезда Алголь кульминировала вместе с Юпитером, и его помнят за его огромную работу, заложившую основу для развития атомной

физики. Сила атома сама по себе не является злой, но, когда она выражается в атомном взрыве, мы видим деструктивную силу звезды Алголь. В карте Джона Ф. Кеннеди звезда Алголь кульминировала вместе с Марсом, и он был убит пулей убийцы, показывающей нам темную сторону звезды Алголь. О.Д.Симпсон, американский атлет и актер, родившийся в момент кульминации этой звезды, тоже служит примером мрачной стороны этой звезды. Он был обвинен в жестоком убийстве своей жены, и, хотя он был оправдан, его будут вспоминать в связи с этим преступлением. У Адольфа Гитлера эта звезда заходила, когда Солнце находилось на надире, так что сила звезды Алголь выразилась в более поздней фазе его жизни и повлияла на его индивидуальность, так как эта звезда была связана с Солнцем. У Вольфганга Амадея Моцарта звезда Алголь восходила вместе с Меркурием, так что с раннего возраста его самовыражение, мышление и, следовательно, музыка были наполнены страстью и интенсивностью этой звезды.

Алголь в натальной карте

Алголь представляет сильную снедающую страсть, которая может пожирать вас с гневом и яростью. Если человек сможет сдержать подсознательное принуждение к мщению и сфокусирует эту страсть на чем-то более продуктивном, Алголь будет одной из наиболее мощных звезд. Любая затрагиваемая ей планета будет заряжаться сильной, интенсивной сексуальной энергией, которая потенциально может быть замечательной или, в случае подавления, может привести к ярости или насилию.

Алголь как гелиакическая восходящая звезда при рождении

Алголь — это одна из птолемеевских звезд, так что она может использоваться как космическая и как видимая гелиакическая восходящая звезда. Если вы родились в тот день,

когда Алголь восходит вместе с Солнцем, то все ваше существо загорается интенсивностью и страстью. По меньшей мере это будет означать, что вы тот человек, который не терпит несправедливости. К тому же, поскольку вы можете управлять интенсивностью, вы будете встречаться с подобными ситуациями на протяжении всей жизни. В худшем случае сценарий звезды Алголь в таком положении может выразиться как действие женщины-демона: разрушение кровавым, безжалостным образом.

Капулус

(Скопление в Персее со звездной величиной 4.4. Прямое восхождение 02:18:42.4". Склонение 57N07'14". СЭГ = 23°30' Тельца.) См. карту парана 33.

Пример использования карты: Если вы родились в Бомбее, Индия, на широте 19° с.ш., то звезда восходит примерно с 0° Овна. Если у вас есть планета в 0° Овна или Весов, эта планета будет восходить или заходить с этой звездой. Звезда заходит с 3° Близнецов. Следовательно, если у вас есть планета в 3° Близнецов или Стрельца, она будет заходить или восходить, когда звезда заходит. Звезда кульминирует с 7° Тельца, так что, если у вас есть планета в 7° Тельца или Скорпиона, она будет кульминировать или находиться на надире, когда кульминирует эта звезда.

На широте 19° с.ш. звезда имеет фазу сокращенного прохождения. Этот период будет длиться примерно с 23 сентября (дата в правой колонке таблицы рядом с 0° Овна) по 22 ноября каждого года (дата в правой колонке таблицы рядом с 3° Близнецов), а истинный или космический гелиакический восход звезды приходится примерно на 20 марта (дата для линии восхода на 19° с.ш. в колонке «гелиакический восход»).

Капулус можно использовать на всех четырех точках карты от 32° ю.ш. до 32° с.ш. Южнее эта звезда никогда не восхо-

Капулус

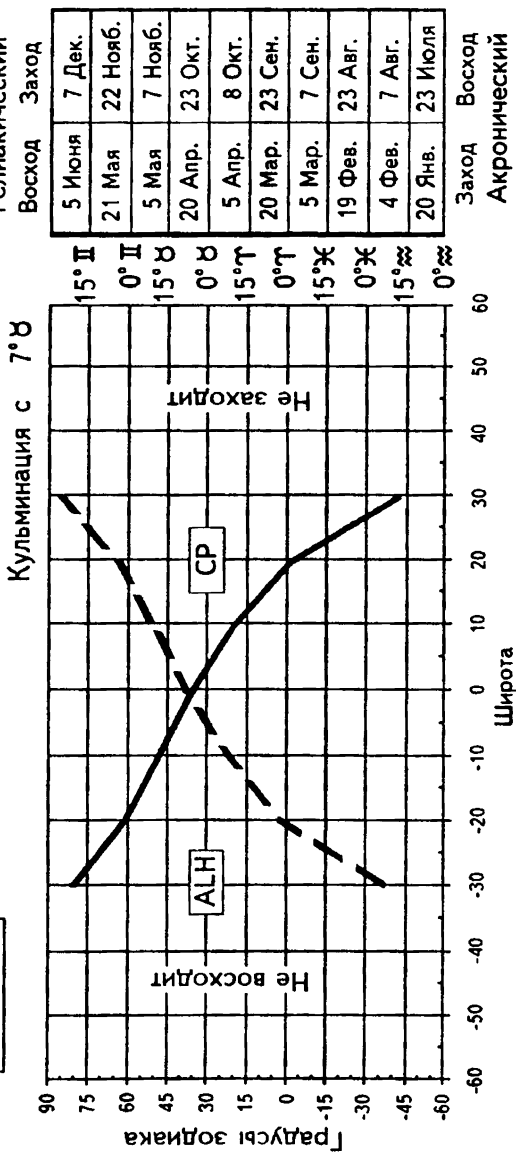
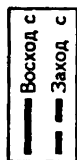

Карта парана 33. Капулус

дит, а севернее никогда не заходит и, следовательно, находится в фазе постоянного сокращенного прохождения.

Мнения предшественников

Птолемей не упоминает эту звезду кроме общей ссылки на сходство созвездия с Юпитером и Сатурном. Робсон связывает ее со слепотой. Эбертин не упоминает ее. Ригор соглашается с мнением о слепоте и добавляет буйство и сильные чувства. Связь со слепотой может исходить из того факта, что Капулус — это туманность, а туманности использовались в римской армии для проверки зрения¹. Если рекрут мог различить отдельные звезды в туманности, значит у него было хорошее зрение и, следовательно, он мог стать лучником или кем-то, отличным от пехотинца.

Капулус: концепция

Значением этой звезды, которое может быть более точным, чем приведенные выше высказывания, может быть мужская сексуальная энергия: сфокусированное, прямое, проникающее действие. Это мужчина, дополняющий Алголь: сосредоточенный и страстный и поэтому временами жестокий и неистовый. У Джима Джонса, культового лидера, спровоцировавшего массовое самоубийство членов своей секты, звезда Капулус кульминировала, когда восходил Марс. Он был безжалостным выражением меча Персея. У Эдварда Гейна, серийного убийцы и каннибала, характер и преступления которого были использованы в качестве основы для фильмов «Психоз» и «Молчание ягнят», звезда Капулус кульминировала, когда восходил Меркурий. Сущность выражения Меркурия во время жизни Гейна не ясна, но интересно отметить тот факт, что его страшные преступления в итоге стали моделью для

1

У меня нет ссылок на это, кроме знаний, переданных мне наставниками в те дни, когда я занималась стрельбой из лука.

будущих литературных персонажей. В противоположность этой темной стороне звезды Капулус можно привести пример известного английского поэта и художника Уильяма Блейка. У Блейка звезда Капулус кульминировала, когда восходил Марс, и он считал, что нельзя достичь истинной чистоты, ничего не испытав. Именно Капулус в его карте добавляет остроту и страсть его работе — аналогичным образом звезда Алголь выражалась в музыке Моцарта.

Подводя итог, можно сказать, что энергия звезды Капулус ясна, решительна, сфокусирована и возможно даже безжалостна. Меч Персея — это мужская кундалини энергия, партнер звезды Алголь.

Капулус в натальной карте

Иногда звезда Капулус может проявляться жестокостью и безжалостностью, но в другое время может указывать на сфокусированное, ясное действие. Если эта звезда сильна в вашей карте, вам нужно остерегаться вспышки гнева и непродуманных действий, так как такие действия будут иметь далеко идущие негативные последствия. Зрелость научит вас, что, сосредотачиваясь на желаемом исходе, вы можете достичь наилучших результатов. Однако вы можете сражаться с этой мужской сексуальной энергией.

Капулус как гелиакическая восходящая звезда при рождении

Звезда Капулус слишком слаба, чтобы использоваться как видимая восходящая звезда. Однако, если она присутствует в вашей карте как космическая восходящая звезда, то мощная, ориентированная на действие энергия будет связана с вашей индивидуальностью и персональным осуществлением. Это может иметь очень позитивное выражение, добавляя вам витальность, делая вас сильным и решительным человеком или может внести в вашу индивидуальность склонность к безжалостности и разрушению.

Южная Рыба

Рядом с Водолеем в той части неба, которую Аратус называл Водой, находится Рыба, пьющая из урны Водолея (см. звездную карту 16). Это пьющая воду рыба — древний символ жизни и плодovitости, так как она принесла яйцо, напившись из реки жизни. Это также рыба в кельтской мифологии, которая обладает большой мудростью и прошла через много инкарнаций. Альфа звезда созвездия Южной Рыбы (Piscis Australis), Фомальгаут, — одинокая яркая звезда в этой части звездного неба. Примерно в 500 г. до н.э. у греков были ритуалы, посвященные ее гелиакическому восходу, они ориентировали храмы Деметры по ее восходам.

Однако примерно в 3 тысячелетии до н.э. персы не рассматривали это созвездие как рыбу, а скорее считали его альфа звезду¹ одной из королевских звезд Персии и называли ее Стражем Юга, так как она отмечала их зимнее солнцестояние. В иранской мифологии есть пантеон, который берет начало со времен Зороастра (Заратуштры), легендарного иранского пророка. Его имя, переведенное на греческий, означает «поклоняющийся звездам», а его истории, пантеон и боги, по-видимому, воплощают значение всех четырех королевских звезд Персии. В этих историях есть персонаж по имени Заль, которого в детстве прогнал отец, Сам, из-за его необычной физической внешности: «Его лицо было прекрасным как солнце, но волосы белы как у старика». Белые волосы, вполне возможно, были намеком на зимнее солнцестояние. Со временем Заль превратился в мужчину, и «его грудь была подобна

1

Нет уверенности в том, что Фомальгаут — одна из королевских звезд Персии, но это единственная яркая звезда на юге, которая может соответствовать требуемому положению и яркости.

серебряному холму». Саму приснилось во сне, что он должен отыскать своего забытого сына, что он и сделал и принял его с распростертыми объятиями. Заль влюбился в прекрасную Рудабу, увидев ее в башне, и мифы рассказывают о том, что она распускала свои длинные волосы, чтобы Заль мог взобраться к ней. Далее миф рассказывает о том, что влюбленные были опьянены друг другом, о неодобрении родителей, унынии и страхе возлюбленных, но все завершилось счастливым концом. Они поженились по совету придворных астрологов, которые изрекли, что Заль — благородный и великий человек, который даст рождение новой жизни, новым сынам, которые будут править Персией.



Звездная карта 16.

Южная Рыба.

Персонажи зимнего солнцестояния обычно имеют истории, основанные на рождении новых детей или новой жизни, наилучшим примером является Христос, который связан с рождением, нашим зимним солнцестоянием.

Звезды Южной Рыбы

Самая яркая звезда Южной Рыбы — Фомальгаут (Fomalhaut). Единственная другая именная звезда тоже носит подобное имя (Fum al Hut), что приводило к путанице среди древних астрономов.

Фомальгаут

(Альфа Южной Рыбы. Звездная величина 1.3. Прямое восхождение 22:57:23.5". Склонение 29S38'49". СЭГ = 3°09' Рыб.) См. карту парана 34.

Пример использования карты: Если вы родились в Далласе, США, на широте 33° с.ш., то звезда восходит примерно с 8° Овна. Если у вас есть планета в 8° Овна или Весов, эта планета будет восходить или заходить с этой звездой. Звезда заходит с 28° Водолея. Следовательно, если у вас есть планета в 28° Водолея или Льва, она будет заходить или восходить, когда звезда заходит. Звезда кульминирует с 13° Рыб, так что, если у вас есть планета в 13° Рыб или Девы, она будет кульминировать или находиться на надире, когда кульминирует эта звезда.

На широте 33° с.ш. звезда имеет фазу «восхода и пребывания скрытой». Этот период будет длиться примерно с 17 февраля (дата в левой колонке таблицы рядом с 28° Водолея) до 28 марта каждого года (дата в левой колонке таблицы рядом с 8° Овна), а истинный или космический гелиакический восход звезды приходится примерно на 28 марта (дата для линии восхода на 33° с.ш. в колонке «гелиакический восход»).

Фомальгаут можно использовать на всех четырех точках карты в интервале от 60° ю.ш. до 60° с.ш. Севернее эта звезда никогда не восходит, а южнее никогда не заходит и, следо-

Фомальгаут

Кульминация с 13°Ж

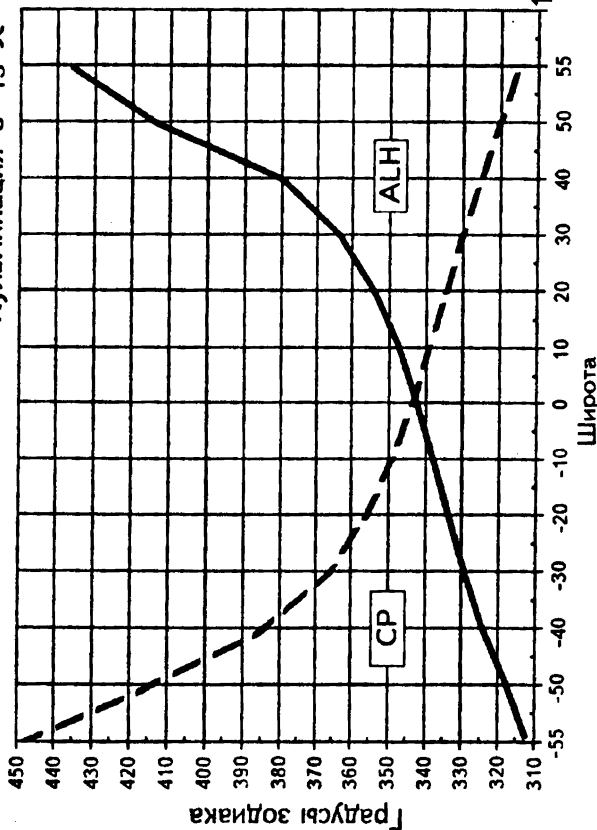
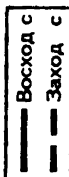

Гелиакический	
Восход	Заход
11 Июня	12 Дек.
31 Мая	2 Дек.
21 Мая	22 Нояб.
11 Мая	12 Нояб.
30 Апр.	2 Нояб.
20 Апр.	23 Окт.
10 Апр.	13 Окт.
31 Мар.	3 Окт.
21 Мар.	23 Сен.
11 Мар.	13 Сен.
1 Мар.	2 Сен.
18 Фев.	23 Авг.
9 Фев.	13 Авг.

Заход
Акронический

10°Ж

вательно, находится в фазе постоянного сокращенного прохождения.

Мнения предшественников

Птолемей утверждает, что Фомальгаут имеет такую же природу, как Венера и Меркурий. Робсон связывает ее с неувядаемой славой и большим успехом, а также с духовностью. Эбертин говорит, что эта звезда либо очень плоха, либо очень хороша, в зависимости от натальной карты, и считает ее неким усилителем. Ригор говорит, что эта звезда обладает вредным влиянием и что оно проявляется в идеализме.

Фомальгаут как одна из королевских звезд Персии

Я считаю королевские звезды Персии¹ весьма уникальными звездами, так как каждая из них, по-видимому, представляет испытание или искушение, через которое должен пройти человек, прежде чем возможен истинный успех. Они формируют каменистую дорогу со множеством возможных ловушек или мест, где человек может согрешить. В христианской мифологии они представлены сценой в Библии, где Христос искушается Сатаной. Это искушение, которое человек должен преодолеть.

Фомальгаут похож на персидскую фигуру Заля. Идущий не в ногу с обществом, он стремится получить величайший приз, прекрасную Рудабу, и хотя на пути молодой пары стоит много препятствий, их неземная любовь друг к другу все побеждает. Фомальгаут содержит оттенок мистики, чувство магии и внушает высокие идеалы или возвышенные мечты. Как одна из королевских звезд Персии, Фомальгаут наделяет ха-

1

Остальные три — это Регул, Страж Севера; Альдебаран, Страж Востока; Антарес, Страж Запада.

ризмой — в особенности, в случае этой звезды, красотой или совершенной гармонией.

Человеку с сильной звездой Фомальгаут в натальной карте придется сталкиваться с основным направлением мышления своего времени, чтобы достичь этих идеалов. Если идеал благороден, человек добьется личного счастья или успеха на благо общества. Однако, если эти идеалы или мечты бесчестны в некотором отношении, падение будет полным. Задача людей, испытывающих влияние звезды Фомальгаут, — сохранять чистоту своих идеалов или мечтаний.

У Авраама Линкольна звезда Фомальгаут кульминировала вместе с Меркурием; его идеал был связан с отменой рабства. Ему пришлось столкнуться с основным направлением мышления своего времени, и, хотя он потерял жизнь в борьбе за этот идеал, он добился успеха. У Галилео Галилея звезда Фомальгаут кульминировала вместе с Солнцем. Его идеалы были связаны с законами физики. Он столкнулся с противодействием католической церкви и, хотя оказался пленником в собственном доме, добился успеха. У Адольфа Гитлера звезда Фомальгаут восходила вместе с Марсом. Его идеалом было превосходство арийской расы. Он достиг большой власти, а затем потерял все, включая жизнь и славу, к которой стремился как «фюрер». Линкольн стал отцом своей страны, Галилей — отцом классической физики, Гитлер хотел известности как отцовская фигура, но закончил как великий диктатор. Звезда Фомальгаут побуждает следовать своим идеалам и даже обещает успех в достижении этих идеалов, но только в том случае, если они преследуются ради коллективного блага.

Совершенно другой пример активности звезды Фомальгаут можно увидеть в карте Джона Леннона, у которого эта звезда восходила, когда кульминировала Луна. Его идеализм выражен в песне «Imagine» и в страстной увлеченности своей второй женой, Йоко Оной. По-своему Леннон имеет большое сходство с фигурой Заля.

Фомальгаут в натальной карте

Если эта сильная звезда связана с вашей картой через паран, вам нужно быть очень честным с собой насчет своих мотивов в преследовании какой-то цели и, когда вы достигнете результатов, необходимо, чтобы личная слава не становилась основной движущей силой. Если ожидается признание, важно, чтобы им не манипулировали ради личного прославления. Другая сторона этой звезды — горьковато-сладковатое сумасшествие поэтического ума, от которого требуется оставаться в физическом мире; ребенка, захваченного волшебными сказками, который должен отвергнуть сладкий уход от жизни и бороться, чтобы вернуться в реальный мир жизни, смерти и боли. Фомальгаут — одна из самых сильных звезд на небе; если эта звезда затрагивает вашу карту, она будет оказывать огромное влияние на вашу жизнь.

Фомальгаут как гелиакическая восходящая звезда при рождении

Фомальгаут можно использовать как космическую и как видимую восходящую звезду. Если эта сильная звезда находится в таком положении, она будет наполнять вашу жизнь идеалами или мистицизмом. Полная мечтаний и идеалов, она будет добавлять харизму к вашей жизненной силе и обещать многое, если вы сознательно не ищете или не планируете личную славу. Актер Лоренс Оливье родился при видимом гелиакическом восходе этой звезды, и она «изливалась» через него, так как он был признан как величайший шекспировский актер своего времени.

Стрела

Когда-то зажатая в когтях Орла, но теперь классифицирующаяся как самостоятельное созвездие, Стрела (Sagitta) представляет собой отдельно лежащую стрелу (см. звездную карту 2). Греки утверждали, что это стрела, выпущенная в ужасных Стимфалийских птиц и все еще лежащая между ними, а в роли двух Стимфалийских птиц выступали Орел и Лебедь. Другие мифы связывают ее со стрелой, которую использовал Геракл, чтобы убить орла Зевса, клевавшего печень Прометея. На более спокойной ноте ее также считали одной из стрел Купидона. Христианская мифология утверждала, что это один из гвоздей, использованных для распятия Христа.

Звезды Стрелы

Ни одна из звезд Стрелы не имеет названия. Однако Птолемея связывает это созвездие с энергией Сатурна с оттенком Венеры. Робсон добавляет, что оно дает острый ум и способность к абстрактному мышлению, но говорит, что существует опасность телесного повреждения.

Треугольник

Много образов неодушевленных инструментов находится на небе, большинство из них относится к новым созвездиям. Однако два треугольника — это старейшие известные неживые небесные объекты, хотя южное созвездие, Южный Треугольник, получило официальное название только в шестнадцатом веке.

Треугольник (Triangulum) — это маленькое слабое созвездие, расположенное к югу от Андромеды, которое высоко ценилось в древности. Аратус называл его Дельтатон и утверждал, что оно должно рассматриваться как прямоугольный треугольник. В этом созвездии нет достопримечательных звезд, самая яркая звезда имеет звездную величину только 3.6 и носит название Металлах. Значимость этого созвездия для египтян, а также для других культур, работавших со строениями и конструкциями, заключалась в том, что оно символизировало математику и геометрию. Было бы интересно собрать карты конструкторов, чертежников, архитекторов и математиков, чтобы посмотреть, играет ли эта звезда какую-либо роль в их картах.

Южный Треугольник

Созвездие Южного Треугольника (Triangulum Australe), официально названное в шестнадцатом веке Питером Теодором, считается более старым созвездием, известным еще арабам. Оно расположено к югу от Жертвенника и не содержит астрологически значимых звезд.

Большая Медведица

Созвездие Большой Медведицы (Ursa Major) — это часть группы из трех созвездий, включающей также Малую Медведицу и Дракона, которая составляет образ Богини и Дракона (см. звездную карту 9).

Расположенные вокруг северного полюса, эти звезды считались священными с того момента, как люди впервые заметили, что все звездное небо вращается вокруг одной центральной точки. Здесь, как обсуждалось выше, находится «пуповина», использованная в качестве исходной модели для человеческой психики. Это неподвижная точка или ось вращения мира считалась многими культурами божественным местом, где находились ворота в мир бессмертных, из которых появилась вся жизнь. В индусской мифологии ее считали истоком Ганга, а в Вавилоне — местонахождением Небесной Матери. Мифология, связанная с этой частью звездного неба, у всех культур чрезвычайно обширна.

Появляющееся в каждом звездном каталоге с древнейших времен, это созвездие, вероятно, является одним из старейших в человеческой истории. Аратус рассказывает древнюю историю о медведице, находящейся на небесах, потому что она вскормила младенца Зевса. Однако это созвездие изображалось во многих мифах с древнейших времен человеческого существования. Эта великая медведица, всегда относившаяся к женскому полу, вращалась вокруг северного полюса, оси вращения мира, точки неподвижности. Здесь находился источник самой жизни, а рядом с этой священной точкой размещалась великая Медведица-богиня. В письменной истории она впервые упоминается в вавилонском мифе о сотворении, но даже на этой стадии она уже была древней. В Индии семь звезд Большой Медведицы называли Семью Медведицами, а

в Северной Америке задолго до появления белого человека это созвездие было известно как Паукуава или Окуари, оба слова означают «медведь» на языке ирокезов и черноногих.

Здесь находилась мать всей жизни и защитница всех животных, богиня в одной из своих исходных форм¹. Однако во времена греков ее значимость уменьшилась, и ко времени Гомера она стала только нимфой Каллисто, соблазненной Зевсом и превращенной им в медведицу, чтобы уберечь ее от гнева Артемиды. Пытаясь смягчить тот факт, что этот «подвиг» Зевса был настолько почетен, чтобы быть помещенным в священное место на небе, греки стали считать это созвездие Артемидой, которая, как считалось, управляла всеми звездами до того, как была свергнута Зевсом. Это, по-видимому, отголосок перехода от матриархата к патриархату. Интересно отметить, что Большая Медведица также скорее всего была связана с медведицей, вскормившей троянского героя Париса.

В христианские времена она стала святой Урсулой, христианской формой саксонской Медведицы-богини. Считалось, что мифическую святую Урсулу сопровождали одиннадцать тысяч девственниц — лунная богиня в окружении звезд. Она повела этих девственниц в Рим, протестуя против образа действия мужчин, и после убийства римскими войсками была объявлена мученицей. В Британии это созвездие связывали с Артуром и его колесницей. На валлийском языке *Arth* означает «медведь», а *Uthyr* — «замечательный». Это созвездие считалось последним пристанищем короля Артура и было связано с происхождением Круглого Стола, его символизмом было вращение Большой Медведицы (Артур) вокруг источника всей жизни (Грааля), Полярной звезды.

1

Она была также известна как Владычица Животных. Ее старейшее известное изображение — глиняная статуэтка обнаженной, похожей на медведицу женщины, на плечах и вокруг трона которой лежат животные. Эта статуэтка была найдена в центральной Анатолии и датируется примерно 6 000 г. до н.э.

В 1506 году был сформирован монашеский орден урсулинок, представлявший из себя группу женщин, посвятивших свою жизнь образованию других женщин. По лунной традиции первоначальная группа состояла из двадцати восьми женщин и описывалась папой Каликстом как «рассадник ведьм». У основательницы этого ордена Анжелы было видение, которое говорило о том, что она должна давать образование женщинам при лунном свете в открытом поле, и ее орден упорно продолжал нести свои обязанности без всяких ритуалов и обычаев христианской церкви. Они, по-видимому, действовали скорее как последователи Артемиды под маской обожаемой христианской святой, чем как христиане.

Таким образом, рассматривая это созвездие, мы смотрим на фигуру великой богини, истории о которой потускнели со временем. Является ли это созвездие самой великой богиней или богиней-матерью, которая вскармливает бога, это не имеет особого значения для концепций, которые она символизирует. Она по-прежнему вращается вокруг северного полюса и представляет защитницу всей жизни. Большая Медведица по-прежнему движется вокруг точки неподвижности.

Звезды Большой Медведицы

В этом созвездии семь основных звезд, самая яркая из них — Дубхе, расположенная на спине медведицы. Другие именные звезды в убывающем порядке звездной величины: Мерак, Фекда, Мегрец, Алиот, Мицар и Бенетнаш. Звезда Мерак также известна как «Поясница» и упоминается Аратусом в «Phaenomena». Дубхе и Мерак также известны как Указатели, так как они указывают на северный полюс.

Дубхе

(Альфа Большой Медведицы. Звездная величина 2.0. Прямое восхождение 11:03:21". Склонение 61N46'44". СЭГ =

14°30' Льва.) Никакой карты парана для этой звезды не требуется. Дубхе кульминирует с 24° Девы.

Дубхе может использоваться на всех четырех точках карты только в интервале от 28° ю.ш. до 28° с.ш. Южнее эта звезда никогда не восходит, а севернее — никогда не заходит и, следовательно, находится в фазе постоянного сокращенного прохождения.

Дубхе — это сокращение арабского названия *Thahr al Dubb al Akbar*, спина Большой Медведицы.

Мнения предшественников

Птолемей утверждает, что звезда Дубхе воинственна по своей природе. Робсон не упоминает ее. Эбертин говорит об этой звезде как о «злой» и сильно напоминающей деструктивный Марс. Ригор дает более позитивную оценку, указывая на то, что она дает определенные психические способности или, по крайней мере, способность побеждать врагов.

Дубхе: концепция

Может ли великая и древняя богиня быть столь деструктивной? Или мы можем усилить комментарии Ригора и рассмотреть концепцию женской силы, традиционно связанной скорее с интуицией, чем с физической силой? Большая Медведица, несомненно, может все преодолеть, так что, возможно, мы имеем дело со звездой интуиции, упорства, выносливости и пассивной силы.

В большинстве карт Дубхе может использоваться только в кульминирующем положении, но, если она оказывает влияние на вашу карту, это говорит о том, что ваша сила заключается скорее в женственности, чем в любых действиях, которые вы можете предпринимать. Лучший пример этой звезды — это ее присутствие в карте принцессы Дианы. Ее Венера заходила, когда звезда Дубхе кульминировала. Ее сила и социальный статус заключались в том факте, что она была матерью

будущего наследника престола. Во всех бурных историях членов королевской семьи она появлялась как женственная мать, священная фигура. Здесь мы видим выражение пассивной, женской, заботливой энергии богини. Однако, если бы ее положение было когда-то оспорено, мы увидели бы силу разгневанной матери.

Дубхе в натальной карте

В натальной карте звезда Дубхе указывает на то, что ваша наибольшая сила заключается скорее в положении, которое вы сохраняете, чем в действиях, которые вы предпринимаете. Спокойная сила.

Дубхе как гелиакическая восходящая звезда при рождении

Из-за своего высокого склонения эта звезда не использовалась таким образом. Однако у людей, родившихся в экваториальных районах, Дубхе может занимать такое положение и будет указывать на то, что ваше чувство индивидуальности соединено с концепцией спокойной силы.

Малая Медведица

Упомянутое Аратусом как одна из Медведиц, это созвездие считалось меньшей медведицей, потому что, хотя созвездие Малой Медведицы (*Ursa Minor*) и состоит из семи основных звезд, оно более тусклое и занимает меньшее пространство на небе (см. звездную карту 9). Это созвездие было также известно как собака, а египтяне называли его Шакалом. Его также называли Хвостом Собаки. Малая Медведица имеет тот же символизм, что и Большая Медведица, так как они обе делят священный полюс. Малая Медведица была также важна как навигационный ориентир для моряков шестого века до н.э., так как вместе со звездами Дракона занимала важное полярное положение в различные времена истории. Греки включали Малую Медведицу в свой символизм как другую нимфу (отличную от Каллисто) или как саму Каллисто.

В древние времена созвездие Малой Медведицы было окружено с трех сторон созвездием Дракона, и, когда самая яркая звезда Дракона, Тубан, была полярной звездой в 3 000 г. до н.э., Малая Медведица считалась крыльями Дракона. Теперь полярной звездой является Полярная звезда.

Звезды Малой Медведицы

В этом созвездии семь основных звезд, самая яркая из них — Полярная, которую средневековые арабы называли Альракубба. Некоторые из именных звезд в убывающем порядке звездной величины: Кохаб, Феркед, Йильдун и Фаркадин.

Полярная

(Альфа Малой Медведицы. Звездная величина 2.1. Пря-

мое восхождение $5:39:27.7''$. Склонение $89N14'14''$. СЭГ = $27^{\circ}52'$ Блинецов.) Никакой карты парана для этой звезды не требуется. Полярная звезда всегда находится в кульминации, так как это точка неподвижности, небесный полюс.

Полярная звезда получила свое название из-за своего текущего положения, так как это ближайшая к северному полюсу звезда. В северном полушарии эта звезда никогда не заходит и, следовательно, находится в фазе постоянного сокращенного прохождения. В южном полушарии эта звезда никогда не видна и, следовательно, не может приниматься в расчет в картах людей, родившихся в южном полушарии.

Мнения предшественников

Птолемей утверждает, что яркие звезды Малой Медведицы похожи на Сатурн с примесью Венеры. Робсон связывает Полярную звезду с болезнью и позором и рассматривает ее как злую звезду. Эбертин связывает эту звезду с чувством руководства, с пониманием, где человек хочет быть. Ригор связывает эту звезду с изысканиями и стремлением быть землепроходцем.

Полярная: концепция

Если вы собираетесь приписывать значение этой звезде, его нужно связать с ее долгой историей в качестве полярной звезды — в течение столетий она использовалась как ориентир для путешествий по морю и по пустыне. Кроме того, в этой части звездного неба есть много наслоений мифологии богини, и, скомбинировав это с изыскательским потенциалом Полярной звезды, мы приходим к идее эмоциональной и заботливой миссии. Однако не существует реального практического метода, с помощью которого мы можем использовать эту звезду, работая с визуальными паранами.

Новые созвездия

Южное небо было нанесено на карту Никола Лакайлем из Кейптауна в 18 веке. Однако основные звезды южного неба уже имели названия со времен античности и были разбиты на созвездия, так как эти звезды, вплоть до Южного Креста, были видны из северных широт. Это означало, что новые созвездия могли быть сформированы либо из звезд вблизи южного полюса, если таковые имелись, либо из безымянных частей звездного неба, которые были заполнены очень слабыми звездами.

Аратус, 315 – 245 г. до н.э., говорит о южном небе так:

Другие звезды, средние по размеру и слабые по яркости, расположенные между Рулем Арго и Китом и ниже Зайца, остаются безымянными, так как они не имеют очертаний сформированных фигур.

Позднее он добавляет:

Теперь другие звезды сгруппированы в ясные фигуры и ярко светят, но те, которые лежат ниже Зайца, подернуты дымкой и остаются безымянными.

Аратус объясняет, что необязательно знать название каждой звезды или стремиться к тому, чтобы каждый кусочек неба был заполнен созвездием, так как и в северном, и в южном полушарии он видит пустые места, где небесные фигуры не сформированы. Следует вспомнить, что в его дни использование звезд для астрологических и метеорологических целей было основной функцией, так что его нежелание добавлять новые созвездия служит отражением его веры в важность этих небесных фигур.

Аратус перечисляет сорок четыре созвездия, ко времени Птолемея их количество увеличилось до сорока восьми. Однако сейчас мы имеем восемьдесят восемь созвездий, удвоенное число созвездий, перечисленных Аратусом. Некоторые из них новые и состоят из слабых звезд или находятся в тех сферах звездного неба, которые, как говорит Аратус, лучше оставить безымянными. Другие были сформированы делением старых созвездий. Много дополнительных созвездий было также сформировано теми, кто претендовал на то, чтобы дать имя новому созвездию. Однако международный астрономический союз остановился на цифре восемьдесят восемь и к 1930 году четко определил границы всех современных созвездий.

Стоит вспомнить, что современные астрономы, типа Лакайля, и международный астрономический союз давали имена и формировали фигуры на небе, нисколько не заботясь об астрологическом подтексте. Международный астрономический союз испытывал потребность в простом определении положения звезды, а Никола Лакайлем скорее всего двигала потребность дать название новому миру. Так что, хотя некоторые авторы предлагают астрологические интерпретации современных созвездий, основанные большей частью на природе изображаемого объекта или животного, эти интерпретации следует воспринимать очень критически.

Ради полноты изложения я включила все новые созвездия с упоминанием того, кто дал им название и приписываемой им истории. Иногда яркая звезда перемещалась из старого созвездия в новое. Я сохраняла эту звезду в новом созвездии и описывала ее, исходя из ее более старых корней.

Насос (Antilia)

Это созвездие лежит между Парусами и Гидрой. Оно было сформировано Лакайлем в 1763 году. Самая яркая звезда этого созвездия имеет звездную величину 6.7.

Райская Птица (Apus)

Формально было введено Байером в семнадцатом веке, хотя не он сформировал его. Китайцы называли это созвездие Маленькой Чудо Птицей. Оно расположено в пределах 13° от южного полюса и не содержит каких-либо значимых звезд. Самая яркая звезда созвездия имеет звездную величину 3.9.

Резец (Caelum)

Расположенное между Голубем и Эриданом, это созвездие было сформировано Лакайлем в 1763 году. Самая яркая звезда этого созвездия имеет звездную величину 4.0.

Жираф (Camelopardalis)

Это созвездие было впервые нанесено на карту Барнциусом в 1614 году под названием Верблюды, он рассматривал его как животное, которое доставило Ревекку к Исааку. Позднее оно было латинизировано как Camelopardalis, что означает жираф. Оно простирается от Полярной звезды до Персея. Самая яркая звезда этого созвездия имеет звездную величину 4.0.

Хамелеон (Chamaeleon)

Это созвездие сформировано Байером, оно расположено к югу от Киля. Самая яркая звезда этого созвездия имеет звездную величину 4.2.

Циркуль (Circinus)

Это созвездие сформировано Лакайлем, оно расположено

рядом с ногой Центавра. Подразумевается, что оно связано с созвездием Наугольника, так как это чертежный циркуль. Самая яркая звезда созвездия имеет звездную величину 3.5.

Голубь (Columba)

Формально введено Ройером в 1679 году. Более ранние работы размещают звезды этого созвездия среди звезд Большого Пса, но Ройер делит созвездие на два, беря две звезды из Большого Пса и переименовывая их в альфа и бета Голубя, чтобы избежать путаницы со звездами Арго. Эти две звезды — Факт и Вазн.

Факт

(Альфа Голубя. Звездная величина 2.5. Прямое восхождение 05:39:27.7". Склонение 34S04'25". СЭГ = 21°28' Близнецов.) См. карту парана 35.

Пример использования карты: Если вы родились в Бостоне, США, на широте 42° с.ш., то звезда восходит примерно с 12° Льва. Если у вас есть планета в 12° Льва или Водолея, эта планета будет восходить или заходить с этой звездой. Звезда заходит с 10° Тельца. Следовательно, если у вас есть планета в 10° Тельца или Скорпиона, она будет заходить или восходить, когда звезда заходит. Звезда кульминирует с 25° Близнецов, так что, если у вас есть планета в 25° Близнецов или Стрельца, она будет кульминировать или находиться на надире, когда кульминирует эта звезда.

На широте 42° с.ш. звезда имеет фазу «восхода и пребывания скрытой». Этот период будет длиться примерно с 27 апреля (дата в левой колонке таблицы рядом с 10° Тельца) до 3 августа каждого года (дата в левой колонке таблицы рядом с 12° Льва), а истинный или космический гелиакический восход

Факт

Кульминация с 25° II

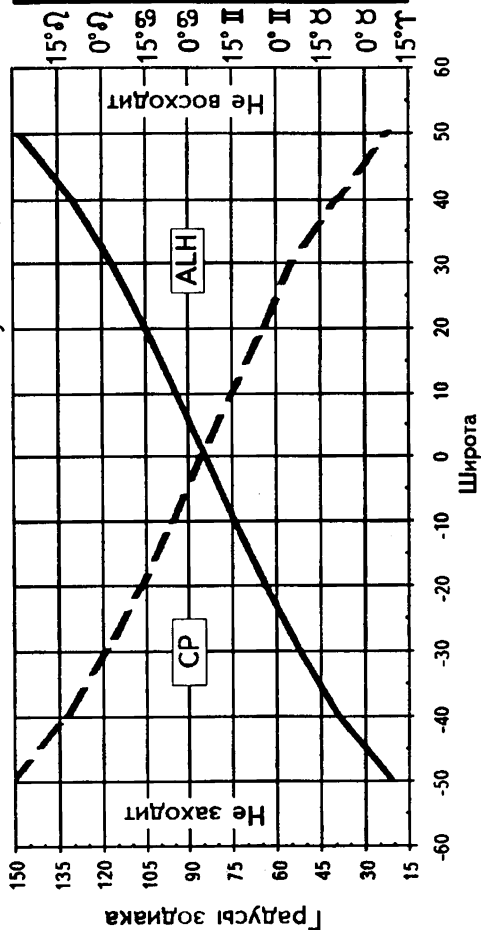
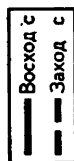

Гелиакический
Восход Заход

7 Авг.	4 Фев.
23 Июля	20 Янв.
7 Июля	5 Янв.
21 Июня	22 Дек.
5 Июня	7 Дек.
21 Мая	22 Нояб.
5 Мая	7 Нояб.
20 Апр.	23 Окт.
5 Апр.	8 Окт.

Заход Восход
Акронический

Карта парана 35. Факт

звезды приходится примерно на 3 августа (дата для линии восхода на 42° с.ш. в колонке «гелиакический восход»).

Факт можно использовать на всех четырех точках карты в интервале от 55° ю.ш. до 55° с.ш. Севернее эта звезда никогда не восходит, а южнее никогда не заходит и, следовательно, находится в фазе постоянного сокращенного прохождения.

Мнения предшественников

Птолемей не упоминает эту звезду, хотя говорит, что яркие звезды Арго, созвездия, которое содержало звезду Факт во времена Птолемея, похожи на Юпитер и Сатурн. Робсон, Эбертин и Ригор указывают на то, что человек, испытывающий влияние этой звезды, обладает художественными талантами и очень гармоничен, Эбертин также говорит об оттенке гениальности и способностях медиума.

Факт: концепция

Очевидно, что Робсон, Эбертин и Ригор основываются на символизме голубя, выводя значение художественных талантов и гармонии. Но эта звезда была частью Арго и находилась на носу корабля, разрезающего волны не нанесенных на карты вод. Поэтому символизмом здесь должен быть не мирный голубь семнадцатого века, а скорее древний поиск приключений. У Карла-Густава Юнга эта звезда восходила, когда кульминировала Луна. Он посвятил свою жизнь попыткам «нанести на карту неизвестные воды» человеческой психики. У Леонардо да Винчи звезда Факт восходила, когда кульминировало Солнце. Она была не столько связана с искусством Леонардо, как с его проектами летательных аппаратов, подводных лодок и велосипедов.

Звезда Факт — это один из многих примеров того, как современные изменения созвездий включаются в интерпретацию звезды без малейших мыслей о том, что в течение тыся-

челетий люди проецировали совсем другой символизм на эту часть неба.

Факт в натальной карте

Если звезда Факт связана с вашей картой, она добавляет элемент исследований, поиска неизвестного и готовности отправиться в путешествие по не нанесенным на карту водам. Это может быть дерзкий риск, если, например, она связана с Марсом, или исследование в интеллектуальной сфере, если она связана с Меркурием.

Факт как гелиакическая восходящая звезда при рождении

Звезда Факт традиционно не использовалась таким образом, но, если она была космической восходящей звездой, когда вы родились, то вам нужно осознать, что стремление к поискам и исследованиям станет вашим жизненным стилем и основным компонентом вашей индивидуальности.

Золотая Рыба (Dorado)

Это созвездие сформировано Иоганном Байером в 1624 году, оно расположено рядом с южным полюсом. Самая яркая звезда этого созвездия имеет звездную величину 3.1.

Печь (Fornax)

Это созвездие сформировано Лакайлем из звезд южного изгиба реки Эридан. Китайцы тоже отмечали эту группу звезд и называли ее Небесным Амбаром, Тьен У. Самая яркая звезда этого созвездия имеет звездную величину 3.6.

Журавль (Grus)

Это созвездие, изначально относившееся к Южной Рыбе, было сформировано Байером в 1603 году. Самая яркая звезда, Альнаир (Блестящая Звезда в хвосте рыбы), имеет звездную величину 2. Птолемей говорит, что яркие звезды Южной Рыбы имеют природу Венеры и Меркурия. Робсон связывает эту звезду с любовью к астрономии, а также с тенденцией к доброте, внимательности и идеализму. Если вы собираетесь использовать Альнаир астрологически, то, вероятно, разумно придерживаться ее более древнего символизма созвездия Южной Рыбы, альфа звезда которого, Фомальгаут, является одной из королевских звезд Персии.

Часы (Horologium)

Расположенное между созвездиями Эридан и Киль, это созвездие также называли Гороскопом. Самая яркая звезда этого созвездия имеет звездную величину 3.8.

Южная Гидра (Hydrus)

Южная Гидра — это последняя добавленная на небо змея, и ее не следует путать с древним двойником, Гидрой. Это созвездие было введено Байером в 1603 году, оно лежит между Часами и Туканом. Голова Южной Гидры указывает на южный полюс. Самая яркая звезда этого созвездия имеет звездную величину 2.7. Южную Гидру считали парой Гидры. Это созвездие не содержит именных звезд.

Индеец (Indus)

Еще одно созвездие Байера, оно расположено к югу от

Микроскопа. Самая яркая звезда этого созвездия имеет звездную величину 3.1.

Ящерица (Lacerta)

Сформированное Гевелием (1611 – 1687) из звезд между Лебедем и Андромедой, созвездие Ящерицы было первоначально известно как Скипетр и Рука Правосудия и было связано с французским королем Луи XIV. Самая яркая звезда этого созвездия имеет звездную величину 3.9.

Малый Лев (Leo Minor)

Сформировано Гевелием из звезд между Львом и Большой Медведицей. Единственная имеющая название звезда этого созвездия, Приципия, имеет звездную величину 4.0.

Рысь (Lynx)

Это созвездие сформировано Гевелием, оно расположено у ног Большой Медведицы. Самая яркая звезда этого созвездия имеет звездную величину 4.4, и сам Гевелий говорил, что нужно иметь рысьи глаза, чтобы увидеть это созвездие.

Столовая Гора (Mensa)

Одно из созвездий Лакайля, сформированное из звезд между южным полюсом и южным полюсом эклиптики. Лакайль рассматривал это созвездие как символ Столовой Горы в Кейптауне, где он проводил все свои наблюдения. Самая яркая звезда этого созвездия имеет звездную величину 5.3.

Микроскоп (Microscopium)

Еще одно созвездие Лакайля, сформированное в 1752 г., расположено к югу от Козерога и к западу от Южной Рыбы. Самая яркая звезда созвездия имеет звездную величину 4.8.

Единорог (Monoceros)

Считается, что это созвездие, расположенное между Большим и Малым Псом в большой незанятой области неба, было впервые нанесено на карту Барциусом, который дал ему название Единорог. Однако в семнадцатом веке оно сначала рассматривалось как конеподобное создание. Самая яркая звезда этого созвездия имеет звездную величину 3.6.

Муха (Musca)

Еще одно созвездие Лакайля, хотя оно, по-видимому, имеет туманное происхождение. Известное также как Пчела, оно лежит к югу от Южного Креста. Самая яркая звезда этого созвездия имеет звездную величину 2.9.

Наугольник (Norma)

Расположенный рядом с жалом Скорпиона между Жервенником и Волком, Наугольник был первоначально частью этих трех созвездий. Однако Лакайль совершил перегруппировку, сформировав данное созвездие. Самая яркая звезда этого созвездия имеет звездную величину 4.6.

Октант (Octans)

Введенное Лакайлем в 1752 году, это созвездие в настоя-

щее время отмечает южный полюс одной из своих звезд, которая имеет звездную величину 5.8 и поэтому практически невидима невооруженным взглядом. В настоящее время она отстоит от полюса лишь на 45'. Самая яркая звезда этого созвездия имеет звездную величину 3.8.

Древние астрономы считали, что южный полюс более густо населен звездами по сравнению с северным полюсом, и авторитетно писали о Медведицах, которые предположительно вращаются вокруг южного полюса. Арабы приписывали ему такую же целительную силу, как северному полюсу, говоря, что, если вы в течение какого-то времени смотрите на северный или на южный полюс, он вас исцеляет.

Павлин (Pavo)

Сформированное Байером, это созвездие лежит между 60° и 70° южного склонения. Звезды этого созвездия не имели названий. Однако недавно альфа звезде, имеющей звездную величину 1.9, было дано имя Павлин. Кому-то хотелось бы провести связь с древней традицией павлина, священной птицей Юноны, но это современное созвездие. Этому созвездию только четыреста лет, а его альфа звезда получила название лишь в этом столетии. Однако Робсон все же приводит значение созвездия Павлина, говоря, что оно дает любовь к показухе и тщеславию, явно опираясь на символизм этой птицы.

Если вы собираетесь использовать альфа звезду Павлина астрологически, то важно попытаться найти более раннюю историю, если таковая имеется, этой части звездного неба.

Феникс (Phoenix)

Еще одно современное дополнение, сделанное Байером. Созвездие Феникса расположено между созвездиями Южной

Рыбы и Эридана. Название этого созвездия соответствует более старым традициям — в Китае, Египте, Индии и Персии существовали мифы, связывающие эту группу звезд с птицей, символизирующей определенную форму циклического возрождения.

Анка — единственная имеющая название звезда этого созвездия, и хотя это новое созвездие, оно, по-видимому, является формализацией значительно более старой традиции.

Анка

(Альфа Феникса. Звездная величина 2.4. Прямое восхождение 00:27'. Склонение 42S18'. СЭГ = 14°47' Рыб.) См. карту парана 36. *Пример использования карты:* Если вы родились в Кэрнсе, Австралия, на широте 17° ю.ш., то звезда восходит примерно с 20° Рыб. Если у вас есть планета в 20° Рыб или Девы, эта планета будет восходить или заходить с этой звездой. Звезда заходит с 2° Тельца. Следовательно, если у вас есть планета в 2° Тельца или Скорпиона, она будет заходить или восходить, когда звезда заходит. Звезда кульминирует с 7° Овна, так что, если у вас есть планета в 7° Овна или Весов, она будет кульминировать или находиться на надире, когда кульминирует эта звезда.

На широте 17° ю.ш. звезда имеет фазу сокращенного прохождения. Этот период будет длиться примерно с 12 сентября (дата в правой колонке таблицы рядом с 20° Рыб) по 24 октября каждого года (дата в правой колонке таблицы рядом с 2° Тельца), а истинный или космический гелиакический восход звезды приходится примерно на 19 марта (дата для линии восхода на 17° ю.ш. в колонке «гелиакический восход»).

Анку можно использовать на всех четырех точках карты в интервале от 47° ю.ш. до 47° с.ш. Севернее эта звезда никогда не восходит, а южнее никогда не заходит и, следовательно, находится в фазе постоянного сокращенного прохождения.

Анка

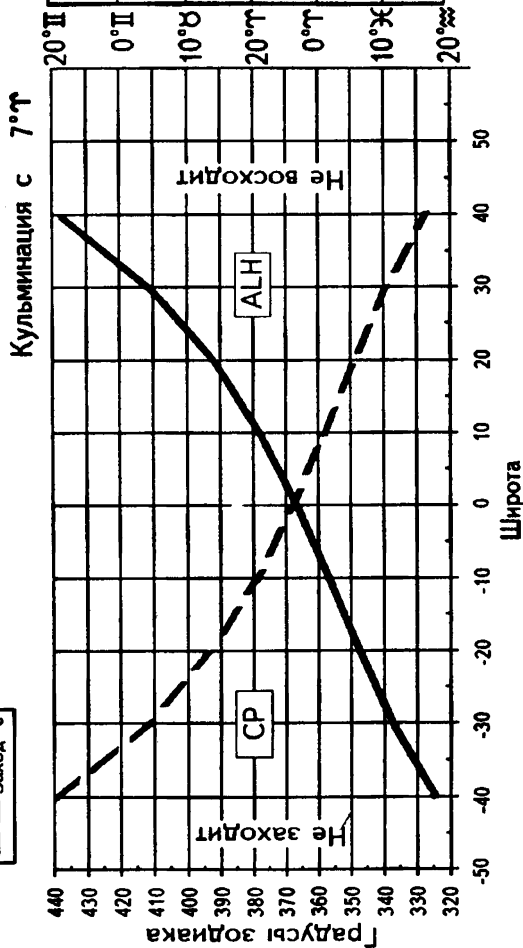
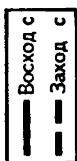

Гелиакический	
Восход	Заход
21 Мая	22 Нояб.
30 Апр.	2 Нояб.
10 Апр.	13 Окт.
21 Мар.	23 Сен.
28 Фев.	2 Сен.
9 Фев.	13 Авг.

20°II
0°II
10°B
20°Г
0°Г
10°Ж
20°ЖЖ

Заход Восход
Акронический

Карта ларана 36. Анка

Мнения предшественников

Робсон — единственный автор, упоминающий это созвездие, он заявляет, что оно дает честолюбие и, возможно, длительную славу.

Анка: концепция

Эта звезда еще плохо проработана астрологически, но она, по-видимому, приносит чувство трансформации или переступания пределов. У Джозефа Кэмпбелла, известного мифолога, звезда Анка кульминировала вместе с Солнцем, указывая на то, что эта звезда связана с его жизненной работой, карьерой, его следом в жизни. Джозеф Кэмпбелл с помощью своих знаний, книг и лекций о важности мифов поднял наше коллективное сознание на более высокий уровень. Эта звезда связана с его Солнцем, так что она является частью его индивидуальности и того, как он определяет себя, а поскольку она кульминирует, это указывает на то, как мы воспринимаем его. Полной противоположностью этому служит присутствие этой звезды в карте Патриции Херст, дочери богатого американского промышленника, которая пропала, только чтобы появиться как член террористической организации SLA. У нее звезда Анка кульминировала, когда Луна находилась на надире. Это был лунный и эмоциональный контакт, и она была полностью трансформирована этими чувствами.

Анка как гелиакическая восходящая звезда при рождении

Эта звезда не использовалась как гелиакическая восходящая звезда. Однако, если она была космической восходящей звездой при рождении, то ее влияние будет связано с вашим Солнцем, центром вашего существа. Вы можете стремиться к изменению порядка вещей. Способность сделать это будет частью вашей индивидуальности.

Живописец (Pictor)

Сформированное Лакайлем и подразумевающее палитру художника, это созвездие лежит к югу от Голубя. Самая яркая звезда этого созвездия имеет звездную величину 3.5.

Сетка (Reticulum)

Сетка — это очень маленькое созвездие, расположенное между Часами и Килем. Оно было введено Лакайлем, но считается, что оно было сформировано Исааком Хебрехтом из Страсбурга. Самая яркая звезда этого созвездия имеет звездную величину 3.3.

Скульптор (Sculptor)

Сформированное Лакайлем, это созвездие лежит между Китом и Фениксом. Самая яркая звезда этого созвездия имеет звездную величину 4.2.

Щит (Scutum)

Расположенное между головой Стрельца и концом Гидры, созвездие Щита было сформировано, чтобы ознаменовать победу польского короля Яна Собеского над турками в 1683 году. Самая яркая звезда созвездия имеет звездную величину 4.0.

Секстант (Sextans)

Секстант был помещен на небо Гевелием, чтобы увековечить секстант, которым он пользовался, выполняя звездные

измерения с 1658 по 1679 год. Это созвездие лежит на спине Гидры между ней и созвездием Льва. Самая яркая звезда этого созвездия имеет звездную величину 4.1.

Телескоп (Telescopium)

Сформированное Лакайлем в 1752 году, это созвездие расположено к югу от Южной Короны. Самая яркая звезда этого созвездия имеет звездную величину 3.5.

Тукан (Tucana)

Еще одно созвездие Байера, первоначально известное под своим английским именем, но позднее латинизированное. Оно расположено рядом с южным полюсом, хвост Тукана лежит рядом со звездой Ахернар, альфа Эридана. В этом созвездии нет именных звезд. Самая яркая звезда этого созвездия имеет звездную величину 2.8.

Летучая Рыба (Volans)

Это созвездие было названо Иоганном Байером в 1624 году. Оно расположено рядом с южным полюсом, самая яркая звезда этого созвездия имеет звездную величину 3.9.

Лисичка (Vulpecula)

Когда-то называвшаяся Лиса и Гусь, Лисичка была помещена на небо Гевелием между Стрелой и Лебедем. Единственная имеющая название звезда этого созвездия, Ансер, имеет звездную величину 4.4.

Содержание

Часть 1. Истоки	3
Введение	4
Параны: основы	20
Планеты и орбы	37
Решение, какие звезды использовать	40
Четыре угла и неподвижные звезды	44
Влияние звезд на натальные планеты	50
Часть 2. Созвездия	59
Андромеда	61
Орел	71
Жертвенник	76
Арго, корабль	77
Возничий	85
Волопас	93
Большой Пес	99
Малый Пес	111
Гончие Псы	115
Кассиопея	116
Центавр	121
Цефей	129
Кит	132
Волосы Вероники	137
Южная Корона	143

Северная Корона	143
Ворон	148
Чаша	149
Южный Крест	153
Лебедь	157
Дельфин	162
Дракон	166
Малый Конь	171
Эридан	172
Геркулес	179
Гидра	185
Заяц	191
Волк	192
Лира	193
Змееносец и Змея	198
Орион	203
Пегас	221
Персей	231
Южная Рыба	243
Стрела	250
Треугольник	251
Южный Треугольник	251
Большая Медведица	252
Малая Медведица	257
Новые созвездия	259

Начиная с 1998 - 1999 учебного года

Высшая Школа Классической Астрологии

организовала очно - заочный спецкурс
по астрологии бизнеса и финансов

"Астрология - путь к благосостоянию"

Преподаватель спецкурса - известный американский астролог Альфи Лявуа. Альфи не только консультирует десятки фирм и брокерских контор в США, но и сам успешно играет на бирже. Кроме того, Альфи - разработчик одной из самых известных компьютерных программ по бизнес-астрологии, в настоящее время ВШКА распространяет русифицированную версию этой программы.

Первый семестр спецкурса начался семинаром А.Лявуа 11-13 сентября, на который, несмотря на финансовый кризис приехало 40 человек. На заочное отделение курса поступило еще 20 слушателей. Заключительный семинар состоится в середине апреля в г.Москве. Участвовать в нем могут все желающие.

Надо заранее зарегистрироваться

по телефону (095) 261 3948

или по e-mail: Astrol.str@relcom.ru

После окончания семинара Слушатели курса получают авторские материалы А.Лявуа, аудиокассеты с записью семинаров, методические разработки со статьями некоторых других «астрологов-финансистов», тестовые задания. После защиты дипломной работы студент получает двуязычный (русский, английский) диплом по специализации

"Астролог - исследователь в области бизнеса"

Краткая программа курса финансовой астрологии:

1. Планеты, их сильные и слабые влияния в финансовой астрологии.
2. Основные аспекты.
3. Мажорные аспекты и основные взаимодействия планетарных пар, которые работают при анализе рынка.
4. Основные предсказательные техники, используемые при работе с рынком: транзиты, солнечные дуги, прогрессии (вторичные, третичные и минорные).
5. Специальные астрологические явления, исключительно важные при работе с рынком, такие как, скорости планет, ингрессии, затмения, склонения.
6. Специальные техники Bayer, Bradley, Gann, Fibonacchi и Williams. Эти техники очень важны при принятии взвешенного решения, когда покупать и когда продавать любой вид товара.
7. Специальные техники по определению периодов благоприятных для покупок и продаж.
8. Методики построения графиков трендов, их отслеживания и влияния на рынок.
9. Основные коротко-периодные и длинно-периодные циклы и их влияние на рынок.
10. Выбор времени для регистрации компании и подписания важных документов.
11. Методики выбора компании или рынка, наиболее совместимого с конкретным человеком, и игра на котором из рынков принесет наибольший выигрыш.

Следующий набор на курс финансовой астрологии будет проходить на семинаре в сентябре 1999 года. По поводу поступления на чисто заочное отделение звоните по указанному выше телефону.

«ЛЕТНЯЯ ШКОЛА ПО МЕТОДАМ ПРОГНОЗОВ И РЕКТИФИКАЦИИ»

Москва, 12 - 19 июня 1999 г., преподаватель
Бернадет Брэди (Австралия)

Школа будет состоять из трех двухдневных семинаров.
12 - 13, 15 - 16 и 18-19 июня. Стоимость одного
двухдневного семинара - 95 у.е.,
всего курса - 200 у.е.

12-13 июня. *"КАК НАУЧИТЬСЯ ЧИТАТЬ ТРАНЗИТЫ".*

15-16 июня. *"ПРОГРЕССИИ. ПРЕДСКАЗАНИЕ КАК ТЕРАПЕВТИЧЕСКИЙ ИНСТРУМЕНТ".*

17-18 июня. *"ГРАФИЧЕСКАЯ РЕКТИФИКАЦИЯ" (когда время рождения известно лишь в пределах одного-двух дней)*

Прослушавшие полный курс Школы и успешно выполнившие итоговую контрольную работу (заочно) получают сертификат "Астролог-специалист по прогнозам".

Слушателям заочного отделения ВШКА полный курс Школы засчитывается за 2 и 3 семестр 2-ого курса. Они получают полный комплект учебных пособий за эти семестры и контрольные и курсовые работы. Оплата Школы засчитывается как оплата обучения на этих семестрах.

Для участников семинара будет организована льготная продажа программы графической ректификации JigSaw-2 и бесплатное обучение пользованию программой.

Справки по телефону – (095) 261 3948

JIG SAW – 2

великолепная программа, позволяющая
быстро и качественно проводить
ректификацию.

Разработана всемирно известным астрологом
Бернадет Брэди.
Действует в среде Windows.

Программа состоит из трех блоков:

- 1. Ректификация**
- 2. Групповые паттерны (синастрии)**
- 3. Исследования**

В блоке «Ректификация» вы можете определить время рождения человека с интервалом неопределенности в 24 часа. Программа автоматически по важнейшим событиям (желательно не менее 10 событий) рассчитывает ключевые градусы зодиака, задействованные в этих событиях. Отчет предоставляется в виде графиков, статистического распределения плотности аспектов, которые рассчитываются для транзитов, вторичных и третичных прогрессий и дирекций солнечных дуг. По желанию пользователя можно рассматривать наложение этих графиков или рассматривать их по одиночке. (При сравнительном анализе графиков программа выдает положения Асцендента и МС, соответствующих графикам). В итоге программа выдает список наиболее вероятных временных интервалов появления человека на свет.

Далее автоматически рассчитывается наиболее подходящее время рождения. Астролог может построить карту на любой из приведенных временных интервалов и проверить какие аспекты соответствовали событиям. Список аспектов дирекционных, транзитных или прогрессивных планет к натальным точкам выдается на любое событие или заданный момент времени по желанию астролога. Т. о. у пользователя появляется блестящая возможность проверить карту не только формально, но и на качественном уровне, т. е., учитывая значения планет, участвующих в событии.

В программе так же имеется интерпретатор, составленный Б.Брэди, который поможет начинающему астрологу сориентироваться в значении плане и других точек натальной карты. В программе предусмотрены динамические тесты для различных методов прогноза. (Развертка натальной карты различными методами прогноза)

Программа очень проста в обращении и будет полезна не только продвинутым астрологам, но и тем, кто только начинает изучать астрологию.

В блоке **«Групповые паттерны»** астрологу представляются широкие возможности для разного рода синастрических исследований больших групп людей (от 10 человек и более). Выделяются аспекты между планетами и куспидами домов карт, мидпойнтами. Астролог может определить какие астрологические факторы связывают различные группы людей и (или) поддерживают их взаимодействие.

Блок **«Исследования»** содержит практически неограниченные возможности для статистического анализа различных карт. Можно проводить выборки по мидпойнтам, фиксированным точкам зодиака, куспидам домов, управителям и сигнификаторам домов, пренатальным лунным фазам, по планетам в знаках, полусферах, квадрантах, по антисам и контранатисам, по распределению планет в Гокленовских секторах.

Программа также содержит базу данных.

Бесплатная демонстрация программы (по предварительной записи) проходит по средам с 15-00 до 18-00 в офисе заочного отделения ВШКА, там же вы можете отректифицировать свою карту.

Запись по телефону (095) 261-3948.

В сентябре 1999 года на IV конференции «Уран в Водолее» планируется организовать льготную продажу программы.

**«УРАН В ВОДОЛЕЕ.
МИР И АСТРОЛОГИЯ
В НОВОМ ТЫСЯЧЕЛЕТИИ»**

**Москва, гостиница «Измайловская.
Корпус Вега», 24 - 26 сентября 1999 года.**

В программу конференции буду входить: пленарные доклады, краткие сообщения, стендовые доклады. Будут проводиться заседания секций финансовой астрологии под председательством А.Лявуа и секции «ТАРО и астрология» под председательством Карен Хамакер-Зондаг, а также мастерские: Дэвида Медоуза «Астрокартография», Стивена Форреста «Синастрическая астрология», Финансовая астрология» Билла Меридиана.

Заявки на доклады и сообщения принимаются до 1.07.1999 по адресам:
почтовому: 103064, Москва а/я 373, «Уран в Водолее»
или e-mail: Astrol.str@relcom.ru

Во время конференции будет организована ярмарка астрологической литературы, компьютерных программ, эзотерических товаров, заявки на участие принимаются по указанным выше адресам.

приглашает всех интересующихся эзотерикой на семинары **Е. Колесова (Het Monster)**

Большинство символов несут не только смысловую нагрузку, но и являются тем золотым ключиком, при помощи которого человек может проникнуть в недоступное для непосвященных информационное поле. Некоторые особо одаренные люди могут свободно осуществлять такое путешествие, но большинству из нас необходимо совершить специальный ритуал. Такой ритуал, например, осуществляется при гадании.

ВШКА регулярно проводит семинары, посвященные практике гадания по картам **ТАРО**, **Рунической магии** и такому еще не распространенному методу (за которым будущее) - **Таро Алистера Кроули**.

Курс «**Общее ТАРО**» состоит из теории и гадательных практик. Слушатели знакомятся с пятью основными направлениями, существующими в Таро, со значениями карт Старших и Младших арканов, правилами и техникой безопасности, которую необходимо соблюдать при гадании. На занятиях слушатели получают также и рекомендации по консультированию. Самым увлекательной частью является, конечно, само гадание. Слушатели знакомятся с несколькими раскладами. В заключение мастер дает представление о магии Таро.

Система гадания на картах **Таро Кроули** – взгляд человека в будущее, попытка понять тенденции прогрессивного развития, которые нас ожидают. Интерпретация раскладов по Кроули зависит не столько от знания и запоминания карточных сочетаний, сколько от умения гадающего мыслить и жить категориями будущего. Большое значение при гадании в данной технике отводится так называемым символам, ведь именно они способны передавать информацию от поколения к поколению в неискаженном виде. Каждая карта в Таро Кроули - это произведение искусства, выполненное в виде картины мистического содержания. Карта буквально наводнена разными символическими изображениями и не содержит пустого пространства. Каждый внимательный человек найдет для себя ответ в ней на тот или иной вопрос. Только в редких случаях карта может давать однозначный и конкретный совет, в остальных вариантах необходимо воспринимать предложенную информацию как некое руководство к действию или

возможности, которые открываются перед человеком в том или ином варианте расклада. В системе гадания Кроули свобода выбора, т.е. возможность принимать осознанное решение предоставляется самому человеку, обратившемуся к гаданию. Гадатель не берет на себя Божественной функции распоряжаться судьбою другого человека, как ошибочно думают большинство людей обращающихся за предсказанием. Гадательная система Таро Кроули - это новый взгляд на природу человека, который не отрицает его прошлых достижений, но позволяет черпать жизненную силу из колодца собственной мудрости. Таро Кроули особенно эффективный метод в запутанных случаях или затянувшихся ситуациях, где необходим выход на новый уровень. Информация здесь служит "светом в конце тоннеля", завершив свою кратковременную миссию, она растворяется, и человек иногда даже не способен вспомнить, почему он совершил тот или иной поступок.

В отличие от техники гадания по ТАРО Кроули, устремленной всем своим существом в будущее, гадание на **РУНАХ** можно смело назвать процессом погружения в прошлое. Руны - это не только древний алфавит, но и специальная гадательная система и способ благотворно влиять на события жизни. Особое значение при гадании имеет магический ритуал. Без него все загадочные рунические символы останутся только суровым напоминанием древней культуры - мрачным и непонятным. Здесь магический ритуал позволяет соприкоснуться с мифологическими архетипами прошлого, т.е. теми моделями поведения и ситуациями, которые существовали в древности и будут продолжать существовать вечно. Древние очень хорошо это понимали, а поэтому ритуалы рунической магии являются обращением человека к силам природы. В первую очередь, для защиты себя от врагов, для защиты собственности и всего, что нажито трудом, улучшения здоровья и т.д.

Ведет семинары автор книги, которую вы держите в руках, один из самых авторитетных людей в этой области - **Евгений Николаевич Колесов** более известный под псевдонимом **Net Monster**. Профессионал с 15 летним стажем работы, «настоящая гадалка», как он сам себя шуточно называет. Это маг и волшебник нашего времени - умный, обаятельный и интересный человек, профессиональный консультант.

Запись на семинары по телефону – (095) 261 3948.

Расписание и подробную информацию о всех семинарах ВШКА вы можете найти на нашем сайте по адресу: www.astrolog.ru

Важнейшие астрологические события в Москве в 1999 году.

«ТАРО - ВЗГЛЯД В БУДУЩЕЕ»

1-ый Международный Конгресс:

Москва, 24-26 апреля 1999 г.

**Школа - семинар «Медицинская
астрология с Ноелем Тилем»**

Москва, 21 - 23 мая 1999 г.

**«ЛЕТНЯЯ ШКОЛА ПО МЕТОДАМ
ПРОГНОЗОВ И РЕКТИФИКАЦИИ».**

Преподаватель Бернадетт Брэди (Австралия)
Школа будет состоять из трех двухдневных семинаров.
12 - 13, 15 - 16 и 18-19 июня.

**IV Международная Конференция
«УРАН В ВОДОЛЕЕ. МИР И
АСТРОЛОГИЯ В НОВОМ
ТЫСЯЧЕЛЕТИИ»**

Москва, 24 - 26 сентября 1999 года.

Более подробная информация, по телефону

- 095 261 3948,

e-mail- strah@astrol.msk.ru



Издательство ЦАИ - это крупнейшая в России организация, занимающаяся выпуском специализированной астрологической литературы.

Впервые в нашей стране были опубликованы лицензионные таблицы домов Коха, Плацидуса, таблицы эфемерид Михельсена на XX век и первую половину XXI века.

В 1997 и 1998 годах вышли :

М. Шульман "Кармическая астрология", тома I – V.

Н. Маркина "Циклы планет", издание 2-е.

Авессалом Подводный

"Каббала чисел",

"Общая астрология. Знаки",

"Общая астрология. Планеты",

"Общая астрология. Аспекты".

Альфи Лявуа "Потеряй эту книгу и ... найди ее с помощью хорарной астрологии".

Л. Пешель "Практическое руководство по рунам".

Т. Эндрюс "Искусство видеть и толковать ауру".

Таблицы Рафаэля на 1998 и 1999 годы.

М.Марч & Дж.Эверс

"Лучший способ выучить астрологию", Том III и IV.

Таблицы Эфемерид Н. Михельсена на 2000 - 2050 гг.

Таблицы Эфемерид Н. Михельсена на 1901 - 2000 гг.

С. Арройо "Астрология, психология и четыре стихии".

Б. Израитель "Российская книга карт".

Н. Хастингс "Вторичные дирекции, время вспоминать".

Д. Пессин "Лунные затмения".

Т. Эндрюс "Искусство лечить цветом".

Сильвия Эйбрахам "Искусство расклада и толкования карт ТАРО"

Б. Брэди "Предсказательная астрология", том 1.

В 1999 году выходят:

Б. Брэди "Предсказательная астрология" том 2.

Олешко Ю. Ю. «Хорарная астрология».

Сборник работ «Мастер-класс ректификации» тома 1 и 2.

К. Мкртчян "Астрономия для астрологов".

Д. Куталев "Астрологические дома".

Д. Куталев "История астрологии".

ЦАИ издает также самый престижный астрологический журнал "Российская Астрология" и переводной журнал Национального Совета по Геокосмическим Исследованиям (США)

Специализированный киоск ЦАИ расположен в помещении Московского Университета Геодезии Картографии и Аэрофотосъемки на ул. Казакова. Проезд: м."Курская", выход к театру им. Гоголя и на ул. Казакова. Далее по схеме.

При издательстве ЦАИ действует служба "Книга-почтой". Чтобы заказать полный каталог литературы, просто направьте заявку по адресу: 103064, Москва, а/я 373, "Каталог"

Электронную версию каталога вы можете найти на URL: www.astrolog.ru или заказать по электронной почте: strah@astrol.msk.ru

Все справки о приобретении и наличии литературы по телефону: 261-1806

Схема: как найти магазин ЦАИ с самым широким в Москве выбором астрологической, эзотерической и психологической литературы. Телефон магазина – 261-1806

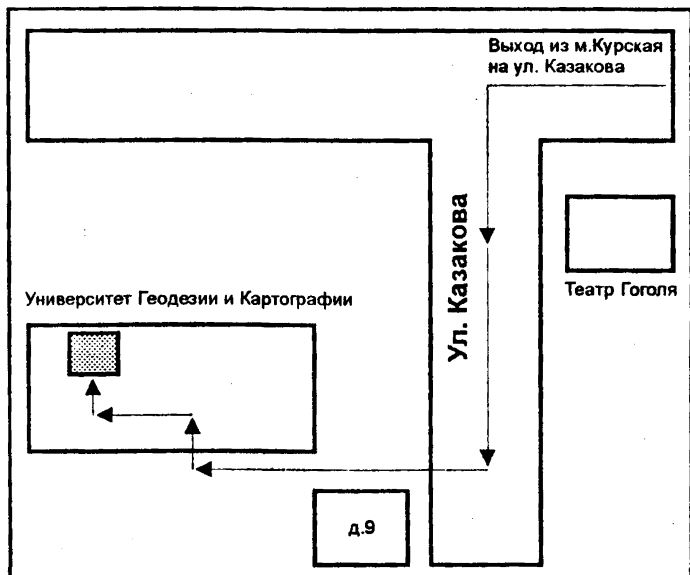

Бернадет Брэди

Неподвижные звёзды. Т. 1

Издательство «ЦАИ», Москва, 103064, а/я 373

НОК «Музей бумаги»

Лицензия ЛР № 071056 от 03.06.94 г.

**Подписано в печать 08.04.99 г. Формат 84х108/32. Печать офсетная.
Бумага офсетная № 1. Объём 9.0 печ.л. Тираж 3 000 экз. Заказ 3465—99
Отпечатано в 12 ЦТ МО**



Gemini

Canis Minor

Monoceros

Canis Major

M41